

# discover

Fiber materials



## Монтаж фибросайдинга DISCOVER

Инструкция

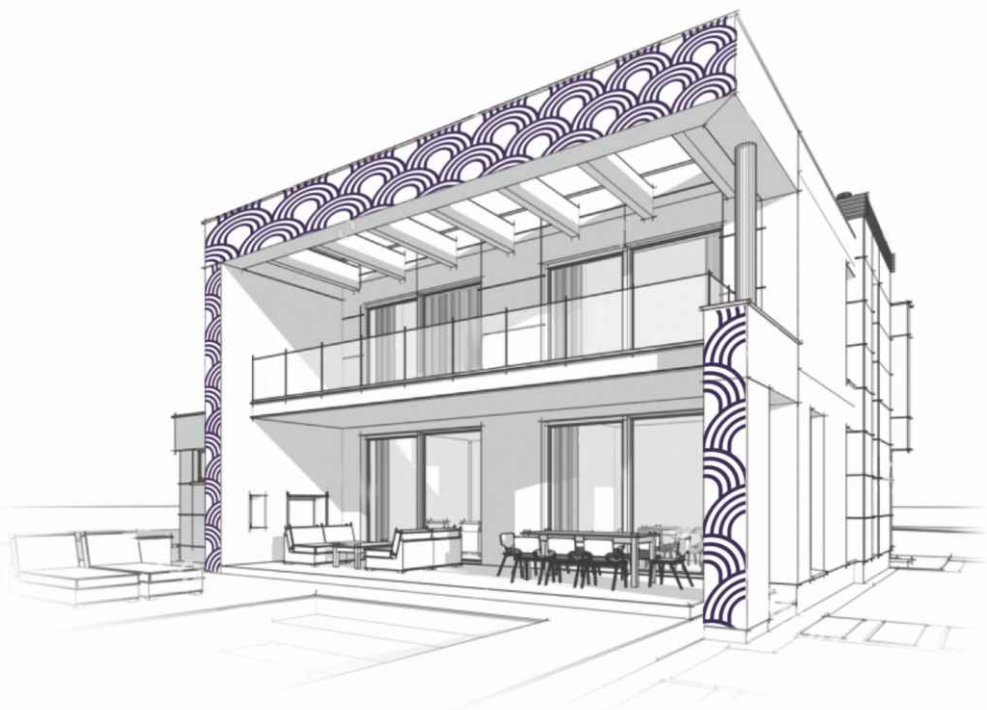





## СОДЕРЖАНИЕ:

1. Фибросайдинг DECOVER . . . . .	4
2. Технические характеристики фибросайдинга DECOVER . . . . .	5
3. Основные рекомендации по разгрузке и хранению . . . . .	7
4. Выбор дизайна фасада . . . . .	8
5. Крепёжные элементы . . . . .	10
6. Последовательность монтажа . . . . .	11
7. Подробные схемы узлов . . . . .	23
8. Дополнительные материалы . . . . .	53
9. Общие правила безопасности при проведении строительных работ . . . . .	54



# 1. ФИБРОСАЙДИНГ DECOVER: СОВРЕМЕННОЕ РЕШЕНИЕ ДЛЯ ВАШЕГО ПРОЕКТА

Раскройте свой творческий потенциал, чтобы создать настоящий архитектурный шедевр. Широкий ассортимент материалов DECOVER позволяет воплотить идеи в проектах любого масштаба: от частного коттеджа до крупного городского архитектурного объекта.

Фибросайдинг DECOVER – это декоративный материал для отделки фасада дома и придания эстетического вида ограждениям, заборам, баням, беседкам и другим постройкам.

Качество продукции DECOVER соответствует международным стандартам, подтверждено сертификатом соответствия и экспертным заключением Роспотребнадзора.

## Преимущества фибросайдинга DECOVER:



### **высокая прочность и надёжность**

материал ударопрочен, устойчив к воздействию атмосферных осадков и долговечен



### **экологическая безопасность**

нейтральный состав материала при эксплуатации безопасен для здоровья человека и окружающей среды



### **простой монтаж в любое время года**

установку панелей можно проводить даже при отрицательных температурах



### **стойкость к выцветанию**

высокая стойкость к УФ-излучению за счёт многослойного покрытия



### **пожаробезопасность**

компоненты в составе сайдинга не горят и не поддерживают горение



### **фактура дерева**

натуральная фактура передаёт естественный рельеф дерева

Ассортимент и программа поддержки DECOVER позволяют самостоятельно выбрать, рассчитать количество и провести монтаж фибросайдинга своими руками.

## 2. ТЕХНИЧЕСКИЕ ХАРАКТЕРИСТИКИ ФИБРОСАЙДИНГА DECOVER

Показатели, которые обеспечивают упругость и прочность панели, а также стойкость к воздействию климатических факторов.

Наименование показателя	Значение
Предел прочности при изгибе, МПа, не менее	23
Ударная вязкость, кДж/м <sup>2</sup> , не менее	2,5
Морозостойкость	
- циклов попеременного замораживания и оттаивания	150
без видимых признаков расслоения;	
- остаточная прочность, %, не менее	90
Плотность, кг/м <sup>3</sup> , не менее	1800
Адгезия лакокрасочного покрытия к основе, балл, не более	1 (без признаков отслаивания)
Условная светостойкость покрытия, ч, не менее	24
Стойкость покрытия на истирание песком	Без нарушений целостности
Стойкость покрытия к воздействию климатических факторов:	
- изменение защитных свойств (АЗ), балл, не более;	2
- изменение декоративных свойств (АД), балл, не более	2
Стойкость покрытия к статическому воздействию жидкостей:	
- изменение защитных свойств (АЗ), балл, не более;	2
- изменение декоративных свойств (АД), балл, не более	2
Коэффициент линейного термического расширения, мм/(м x К)	0,0104
Группа горючести	НГ
Длина панелей, мм	3600 ± 10
Ширина панелей, мм	190 ± 2
Толщина панелей, мм	8 (+0,5/0,7)
Площадь одной панели, м <sup>2</sup>	0,684
Средний вес одной панели, кг	11,5 - 12,0



Фибросайдинг создан на основе компонентов натурального происхождения:



Цемент



Минеральное  
армирующее  
волокно



Вода

Долговечность и длительное сохранение первоначального внешнего вида фибросайдинга DECOVER обеспечивает несколько слоёв защитного покрытия:

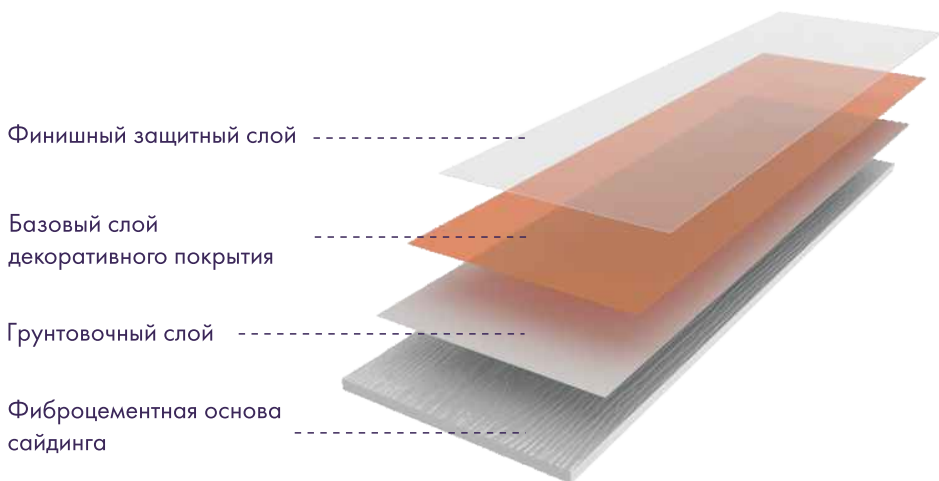

**ГАРАНТИЯ НА ФИБРОСАЙДИНГ - 7 ЛЕТ.**



### 3. ОСНОВНЫЕ РЕКОМЕНДАЦИИ ПО РАЗГРУЗКЕ И ХРАНЕНИЮ

Для сохранения целостности и внешнего вида материала в процессе работ рекомендуется соблюдение следующих правил разгрузки, транспортировки и хранения фибросайдинга DECOVER.

#### Особенности разгрузки различными способами:

- при разгрузке паллет грузоподъёмными механизмами применяются текстильные стропы с распоркой ветвей, вилы с широким расположением хвата или траверсой с защитными приспособлениями, исключающими повреждение панелей;

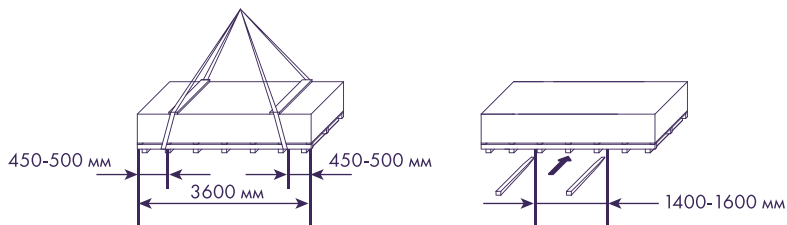

- разгрузка продукции вручную производится вдвоём: наклон панели на ребро и поднятие с двух сторон, переноска панели осуществляется на торцах;
- стаскивание и сбрасывание панелей недопустимо.

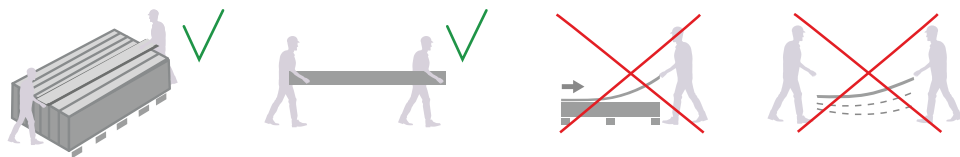

#### Важно соблюдать при транспортировке и хранении:

- транспортировка и хранение продукции осуществляется на поддонах в заводской упаковке; хранение панелей возможно на поддерживающих брусках, которые уложены на ровной горизонтальной поверхности с шагом 400 мм;
- при транспортировке необходимо предусмотреть мягкие транспортировочные стяжки для предотвращения расползания материала;
- хранение продукции осуществляется в крытом складе, под навесом или с обеспечением надёжного укрытия от прямых солнечных лучей и осадков;



- в условиях хранения на крытом складе или под навесом с ровным прочным полом складирование паллет с фибросайдингом в заводской упаковке возможно по количеству выставленных друг на друга до 3 шт;
- при любом способе хранения и транспортировки каждый ряд фибросайдинга должен быть проложен прокладочным материалом заводской упаковки;
- в случае хранения продукции после вскрытия заводской упаковки необходимо перевернуть панели верхнего ряда лицевой поверхностью вниз и накрыть прокладочным материалом заводской упаковки, либо укрывным материалом (брезент и т. п.);
- при попадании влаги необходимо распаковать и просушить панели отдельно друг от друга;
- при загрязнении лицевой поверхности панелей для очистки использовать слабый мыльный раствор, промыть водой и высушить;
- запрещается складирование и хранение фибросайдинга без прокладочного материала и при прямом контакте с кислотами, щелочами, горюче-смазочными материалами, спиртами и органическими растворителями.

## 4. ВЫБОР ДИЗАЙНА ФАСАДА

Монтаж фибросайдинга осуществляется по типу вентилируемого фасада.

Подсистема для крепления панелей фибросайдинга может быть выполнена как из деревянных брусков толщиной не менее 30 мм, так и из металлических профилей с толщиной металла не менее 1,2 мм.

Для деревянной подсистемы используются сухие бруски, которые рекомендуется предварительно обработать огнебиозащитным составом для увеличения срока службы древесины. Профили для металлической подсистемы должны быть рассчитаны на наружное применение.

### Способы укладки фибросайдинга DECOVER

Укладка фибросайдинга DECOVER может быть произведена несколькими способами. Универсальная форма панели даёт возможность экспериментировать с различным углом и декоративными крепёжными элементами.

Обустройство подсистемы для каждого типа фасада производится по одному принципу: крепление панели фибросайдинга проводится через каждые 60 см, а направляющие устанавливаются перпендикулярно укладке панелей.



## Схемы укладки панелей

По способу  
монтажа панелей

По направлению  
панелей в пространстве

По способу  
раскладки панелей

Встык

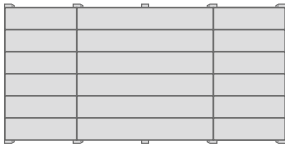

Горизонтальная

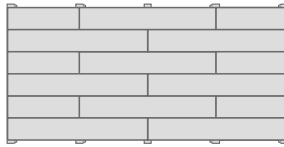

Прямая

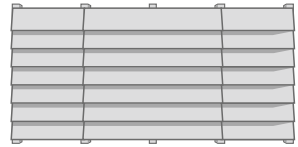

Внахлест («ёлочкой»)

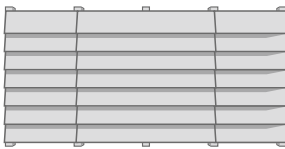

Вертикальная

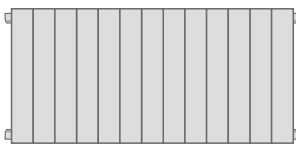

Свободная

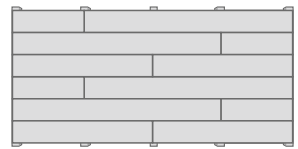

Разноуровневый

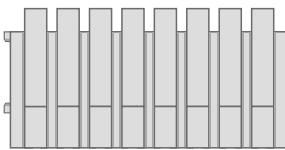

Диагональная

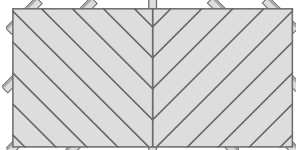

Шахматная

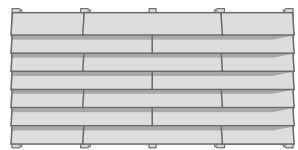

Используйте визуализатор DECOVER, чтобы создать проект своей мечты. Он-лайн инструмент станет незаменимым помощником тем, кто ещё не определился с дизайном фасада. В удобном формате конструктора экспериментируйте с популярными стилями домов, используйте готовые формулы или пробуйте различные сочетания цветов.



## 5. КРЕПЁЖНЫЕ ЭЛЕМЕНТЫ

Чтобы достигнуть нужного декоративного эффекта, панели сайдинга могут укладываться встык, создавая ровную поверхность фасада, или с нахлёстом для придания большей выразительности. Монтаж панелей к направляющим подсистемы осуществляется саморезами с антикоррозионным покрытием, чтобы исключить появление ржавчины. Оптимальные размеры саморезов: диаметр 4 - 4,2 мм, длина 30 - 32 мм (для металлической подсистемы), 35 - 38 мм (для деревянной подсистемы).

### Монтаж внахлёт («ёлочкой»)

Панели фибросайдинга накладываются друг на друга с нахлёстом 30 мм. При таком способе возможно использование саморезов с утопленной головкой, так как крепёжные элементы будут надёжно защищены вышележащей панелью. Перед установкой крепежа необходимо предварительное засверливание отверстий.



Саморез  
с утопленной головкой

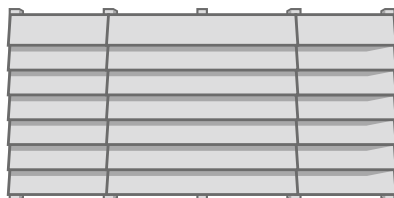

### Монтаж встык

Панели фибросайдинга укладываются в одной плоскости. В данном случае крепёжные элементы остаются открытыми. Для сохранения эстетики внешнего вида фасада рекомендуем подкрашивать саморезы после монтажа специальным окрашивающим составом для фибросайдинга или применить саморезы из нержавеющей стали.



Саморез  
для открытого крепления



## 6. ПОСЛЕДОВАТЕЛЬНОСТЬ МОНТАЖА

### 6.1 Монтаж подсистемы для горизонтальной укладки панелей

На начальном этапе необходимо смонтировать подсистему. Она может быть деревянной или металлической. Стены фасада здания, не обеспечивающие достаточный уровень тепловой защиты, нуждаются в утеплении. Толщина слоя утепления определяется тепло-техническим расчётом исходя из климатических условий, толщины и материала стены.

#### Деревянная подсистема

При выборе деревянной подсистемы плиты утеплителя устанавливаются враспор между горизонтальными деревянными брусками. Данные бруски должны быть надёжно закреплены к основанию стены. Размер брусков зависит от толщины слоя утепления.

Для защиты утеплителя может использоваться гидроветрозащитная мембрана. Она закрепляется степлером к горизонтальным брускам. Далее при помощи саморезов монтируются вертикальные направляющие для крепления панелей фибросайдинга. В целях обеспечения оптимального вентилируемого пространства рекомендуется использовать направляющие бруски толщиной  $\geq 30$  мм. Ширина брусков должна быть  $\geq 50$  мм, а в местах стыка панелей  $\geq 70$  мм. Также очень важно обработать древесину антисептическим составом для повышения её долговечности.

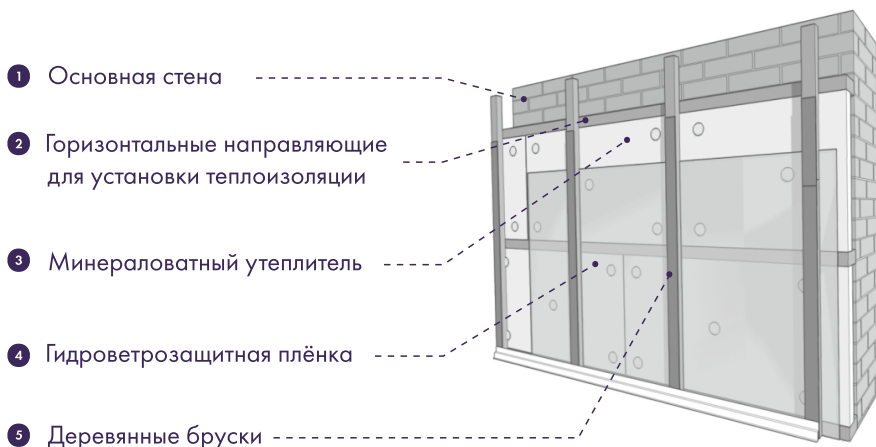



## Металлическая подсистема

Для металлической подсистемы используются профили толщиной не менее 1,2 мм с надёжным антикоррозионным покрытием, рассчитанным на наружное использование. К стенам здания при помощи анкерных дюбелей монтируются несущие кронштейны. Между стеной и кронштейном обязательно устанавливается паронитовая прокладка, выполняющая роль терморазрыва. Далее фасадными дюбелями к стенам закрепляются плиты утеплителя и ветрозащитная мембрана. После чего к кронштейнам при помощи вытяжных заклёпок или саморезов крепятся вертикальные направляющие профили. Они являются основой для крепления панелей фибросайдинга.

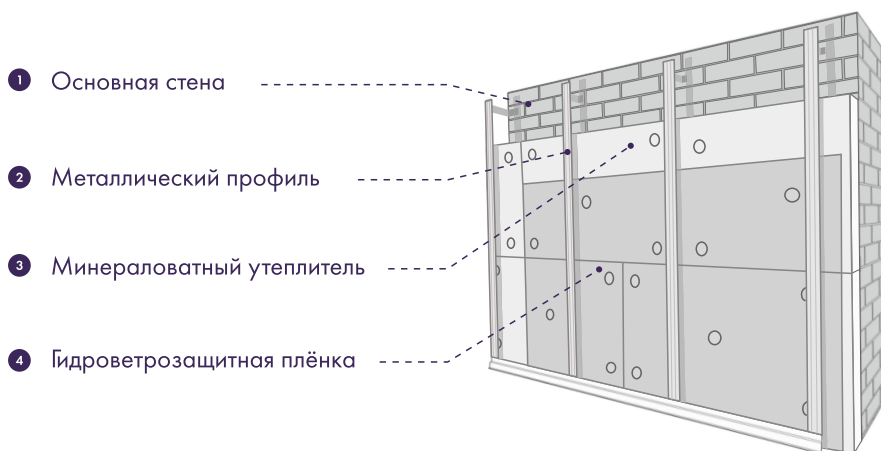

- 1 Основная стена
- 2 Металлический профиль
- 3 Минераловатный утеплитель
- 4 Гидроветрозащитная плёнка



## Основные правила монтажа

Направляющие для крепления панелей фибросайдинга устанавливаются с шагом не более 600 мм. Все направляющие должны находиться в одной плоскости.



Обязательна установка направляющих вдоль проёмов (окон, дверей) и на стыках углов здания.

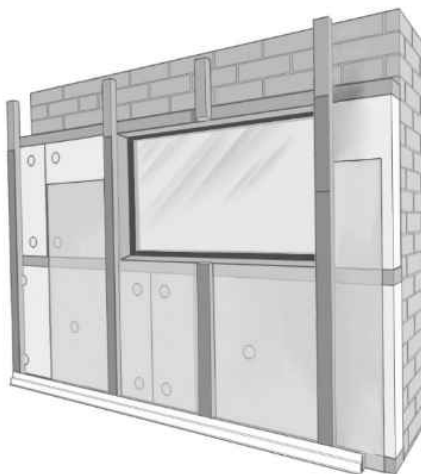



Для жилых зданий необходимо обеспечить вентилируемый зазор 30-60 мм и наличие продухов для выветривания водяных паров и конденсата. Также важно обеспечить выход воздуха из вентилируемого зазора под проёмами и доступ воздуха в вентилируемый зазор над проёмами. Минимально допустимый вентиляционный зазор для нежилых зданий составляет 20 мм.

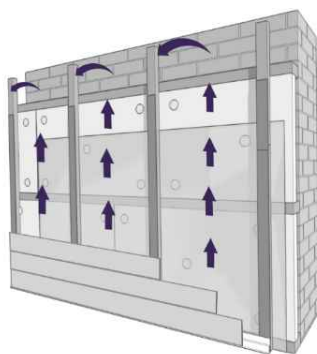

Для предотвращения попадания воды на деревянную подсистему следует закрепить EPDM ленту на направляющие бруски в местах стыковки панелей фибросайдинга.

После монтажа направляющих необходимо закрепить перфорированный профиль или металлическую сетку в местах входа и выхода воздуха из вентилируемого зазора. Они служат для предотвращения попадания насекомых, грызунов и мелких птиц в вентилируемое пространство.

Вертикальные направляющие для крепления фибросайдинга DECOVER

EPDM лента

Панели фибросайдинга DECOVER

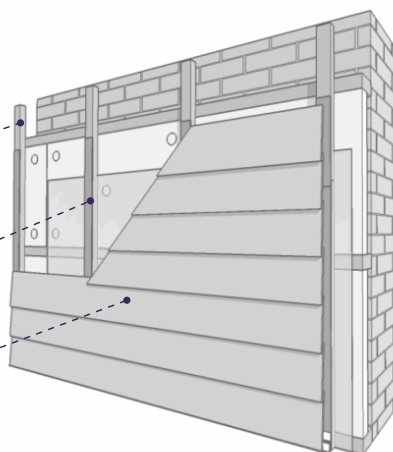

## 6.2 Монтаж панелей фибросайдинга Discover

**Резка фиброцементного сайдинга возможна следующими инструментами:**

- циркулярной пилой;
- углошлифовальной машиной («болгаркой»);
- электролобзиком.

При работе циркулярной пилой необходимо использовать **диски по фиброцементу**. Для УШМ применяются алмазные диски по камню, бетону или керамике. Панель сайдинга при резке данными инструментами располагается лицевой стороной вверх.

При работе электролобзиком используйте пилку для фибробетона. Панель фибросайдинга располагается лицевой стороной вниз. Не забудьте отключить функцию маятника.

Засверливание отверстий для крепления фиброцементного сайдинга DECOVER осуществляется предварительно с применением сверла по бетону.

### **Основные правила монтажа:**

- Пыль, которая образуется в процессе резки и сверления, необходимо удалять до установки панелей на фасад сухой ветошью или щеткой;
- Резку панелей и засверливание отверстий необходимо производить в сухом проветриваемом месте;
- Отверстия для крепежа необходимо засверливать предварительно;
- Отступ от края панели до отверстия не менее 20 мм;
- Крепление панели осуществляется в каждую направляющую подсистемы;
- Концы панелей и соединения на стыках фибросайдинга должны быть закреплены на направляющих подсистемы;
- Крепление панелей осуществляется саморезами из нержавеющей стали или углеродистой стали с качественным антикоррозионным покрытием;
- При отсутствии цоколя отступ от земли или отмостки не менее 50 мм;
- На каждую отдельную стену фасада монтируются панели из одной партии (номер партии указан на этикетке);
- Монтаж панелей осуществляется последовательно по рядам в направлении снизу вверх.

Габариты фибросайдинга DECOVER: 3600x190x8 мм. Такой размер позволяет уменьшить количество стыков при монтаже, а универсальная форма подходит для различных типов укладки. Важно заранее продумать устройство подсистемы и расположение направляющих.



Как правило, для облицовки цоколя применяют соответствующие материалы (цокольные панели, натуральный или искусственный камень, клинкерная плитка и др.), и уже от цоколя начинается монтаж панелей фибросайдинга DECOVER. В случаях, когда цоколь отсутствует, отступ от земли или отмостки до панелей не менее 50 мм.

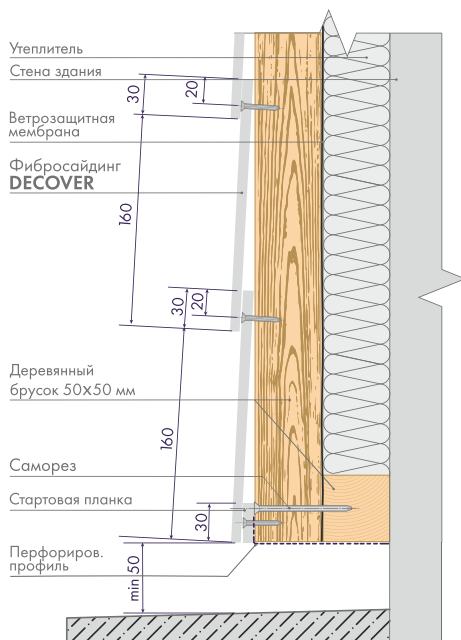
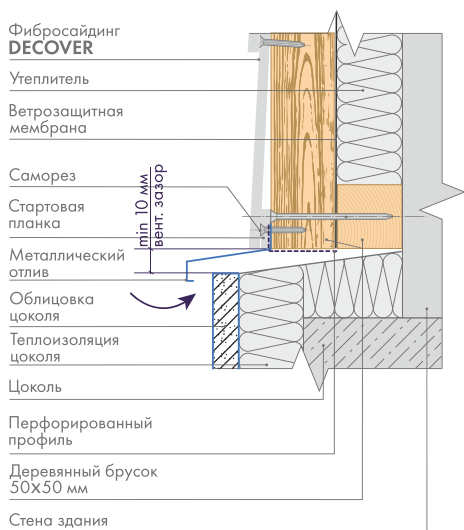



Установите первый ряд панелей сайдинга, используя строительный уровень. Концы панелей стыкуются без зазора.

При монтаже внахлёт, или «ёлочкой», необходимо задать наклон первой доски. Угол наклона можно задать при помощи стартового профиля либо стартовых планок, которые изготавливаются из оставшихся после раскроя элементов панели сайдинга. Стартовый профиль/планки закрепляются внизу по периметру здания к каждой направляющей. Панели укладываются с нахлёстом друг на друга 30 мм. Для крепления используются саморезы с утапливаемой головкой.

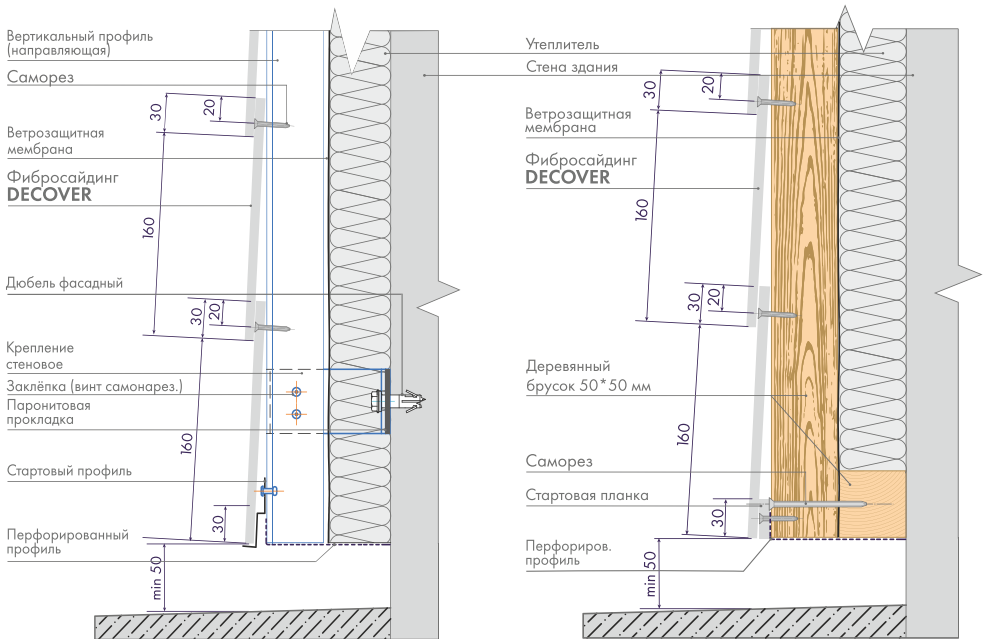

При монтаже встык панели укладываются в одной плоскости. В данном случае крепёжные элементы остаются открытыми. Рекомендуется использовать саморезы с грибовидной головкой. При необходимости шляпки можно подкрасить с помощью краски DECOVER в цвет панели сайдинга.

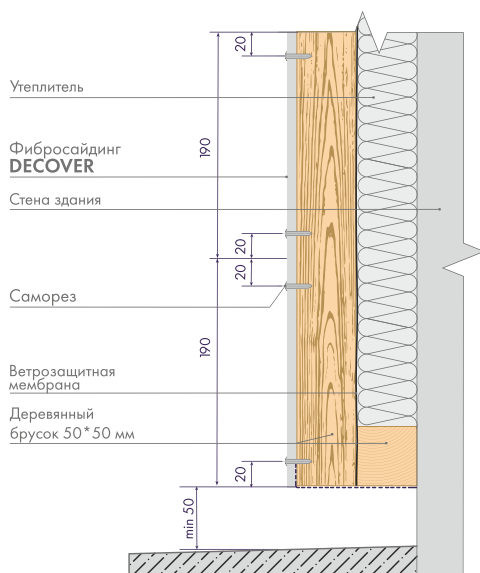

Производите последовательный монтаж панелей, контролируя при этом горизонтальность про помощи строительного уровня. В панели, располагающейся под оконным проёмом, производится вырез с учётом длины отлива.

**Важно:** в случае использования деревянной подсистемы необходимо обеспечить зазор в 10 мм между отливом и панелью для вентиляции.

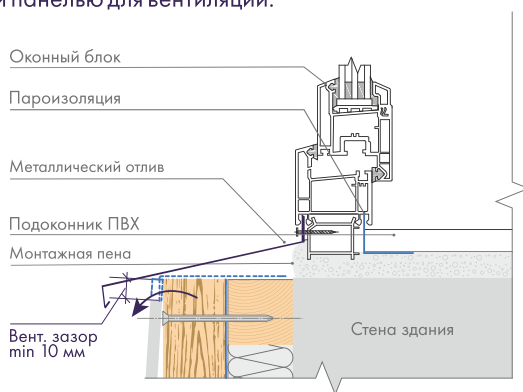

Продолжайте монтаж панелей. При монтаже панели над оконным или дверным проёмом необходимо выпилить контур верха проёма и установить панель.

**Важно:** в случае использования деревянной подсистемы над оконным проёмом необходимо обеспечить зазор 10 мм для доступа воздуха в вентилируемое пространство.

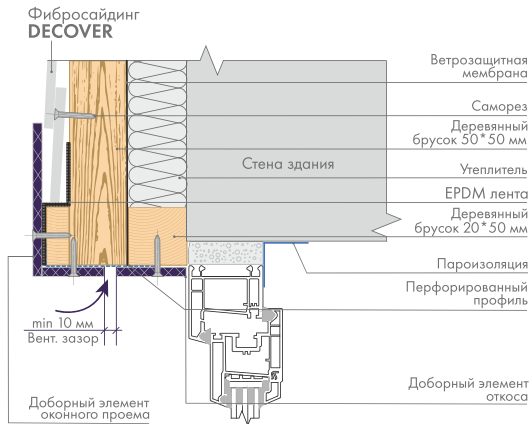

Завершите монтаж панелью фибросайдинга. При необходимости панель, примыкающая к карнизному свесу, отрезается вдоль с обеспечением минимального вентиляционного зазора 10 мм между панелью и карнизным свесом.

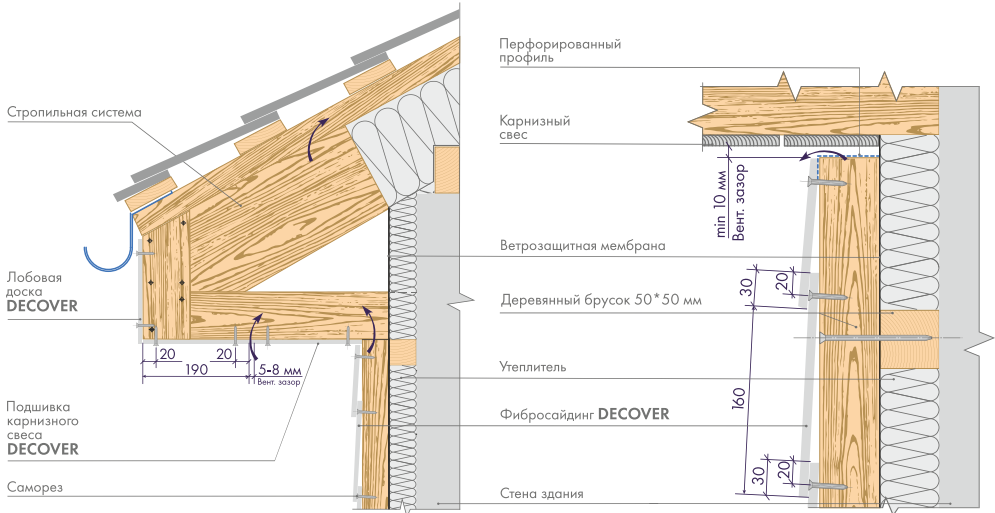

Все типовые узлы можно найти в разделе «7. ПОДРОБНЫЕ СХЕМЫ УЗЛОВ».



### 6.3. Установка доборных элементов

Для получения выразительного декоративного эффекта и обеспечения целостности конструкции эксперты DECOVER рекомендуют два варианта оформления оконных и дверных проёмов, внутренних и внешних углов.

#### Доборные элементы из фибросайдинга

В первом случае используется панель фибросайдинга, которая распускается на полосы нужной ширины. Такие доборные элементы устанавливаются на завершающей стадии монтажа фибросайдинга.



## Доборные элементы из металла

Во втором случае применяются комплектующие элементы из металлических профилей с полимерным покрытием. Они устанавливаются до монтажа панелей фибросайдинга.

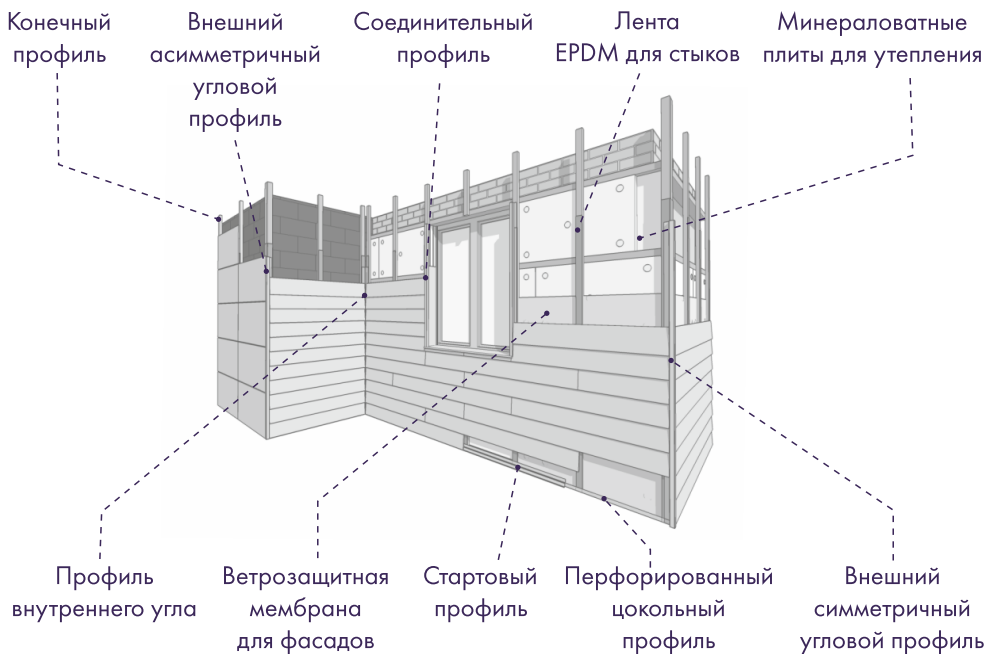

Если во время монтажа или при распиловке фиброцементного сайдинга DECOVER на лицевой поверхности появилось царапины или сколы, то это легко исправить с помощью специальной краски DECOVER.

**Важно:** при окрашивании царапин или сколов необходимо аккуратно наносить краску только на повреждённые участки. Данная краска также используется для декорирования пиленных торцов и подкраски головок видимых саморезов. Окрашиваемая поверхность должна быть очищена от грязи, пыли, жировых пятен. Окрасочные работы рекомендуется проводить при температуре воздуха и рабочей поверхности от +5°С до +35°С.



## Вертикальная укладка

В случае выполнения вертикального монтажа необходимо установить дополнительный ряд горизонтальных брусков поверх вертикальных. Вертикальные бруски обеспечивают беспрепятственное движение воздуха в подсистеме, а горизонтальные служат для крепления панелей фибросайдинга. Шаг вертикальных направляющих также не более 600 мм.

- 1 Дополнительные горизонтальные направляющие устанавливаются в соответствии с расположением панелей фибросайдинга
- 2 Крепление сайдинга к направляющим производится каждые 60 см по вертикали

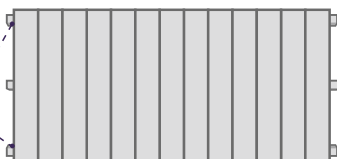

## Диагональная укладка

При диагональном монтаже также, как и при вертикальном, необходимо установить дополнительный ряд направляющих. Они устанавливаются перпендикулярно укладке панелей. Допускается смонтировать направляющие вертикально, но с меньшим шагом - 400 мм. В таком случае не потребуется устройство дополнительного ряда направляющих.

- 1 Направляющие устанавливаются в соответствии с расположением стыков панелей фибросайдинга
- 2 Крепление производится каждые 60 см вдоль панели

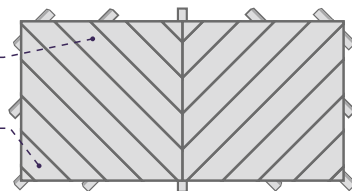

## Разноуровневый монтаж

При данном виде монтажа сначала монтируется первый (нижележащий) слой панелей с креплением саморезами с утапливаемой головкой. Затем второй (вышележащий) слой закрепляется саморезами для открытого крепления.

- 1 Верхний уровень укладки фибросайдинга
- 2 Нижний уровень укладки фибросайдинга

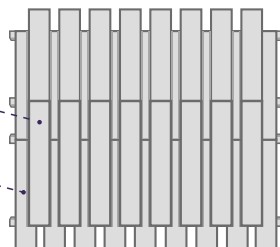

## 7. ПОДРОБНЫЕ СХЕМЫ УЗЛОВ

### Узел 1. Внешний угол (деревянная подсистема) Вариант 1

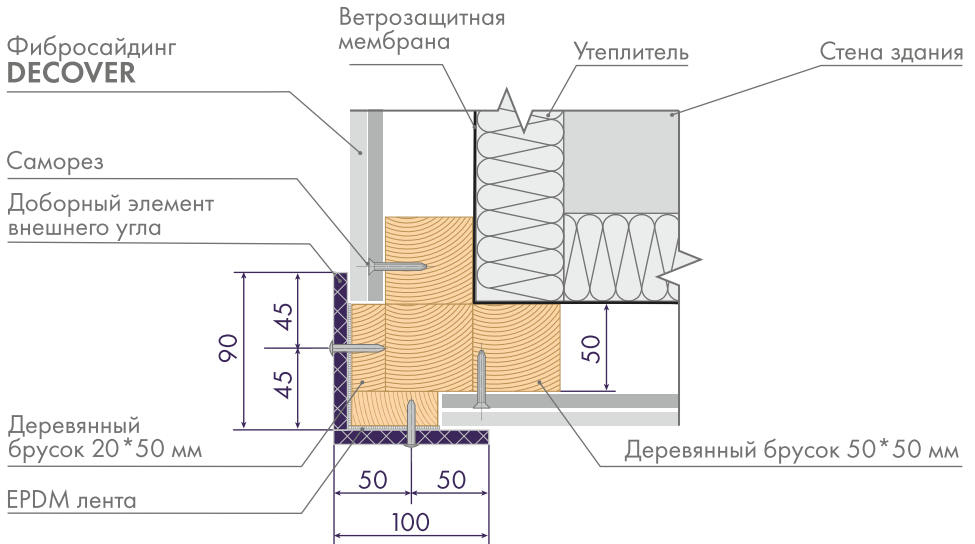

### Вариант стыковки доборных элементов с запилом торцов к узлам 1, 4

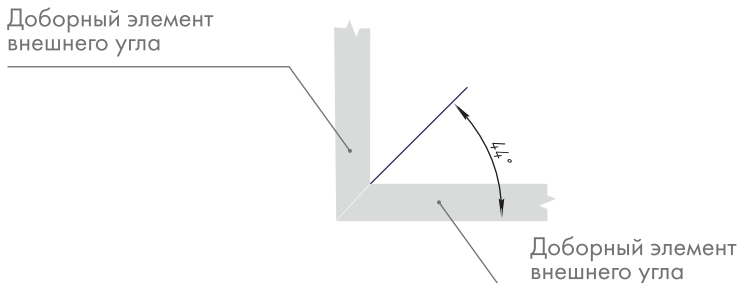



## Узел 2. Внешний угол (деревянная подсистема) Вариант 2

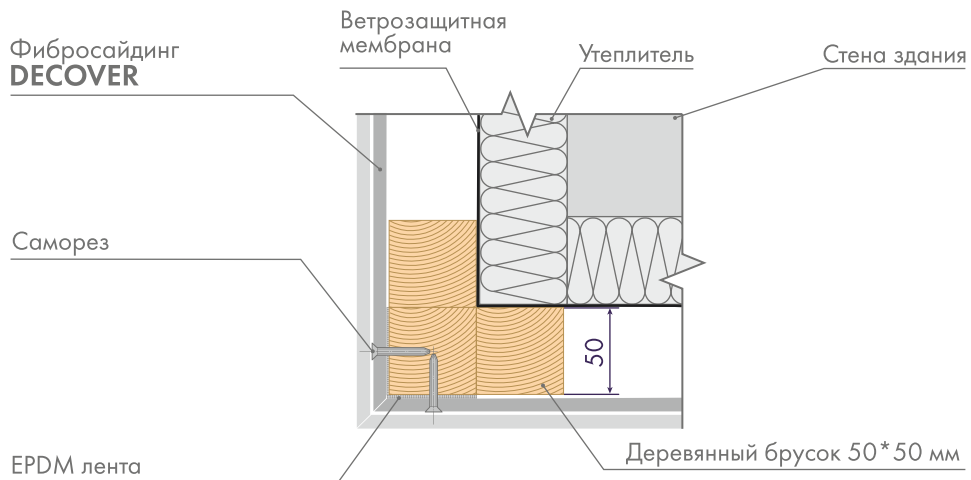

Запил торцов панелей см. узел 13



Узел 3. Внешний угол (деревянная подсистема)  
Вариант 3

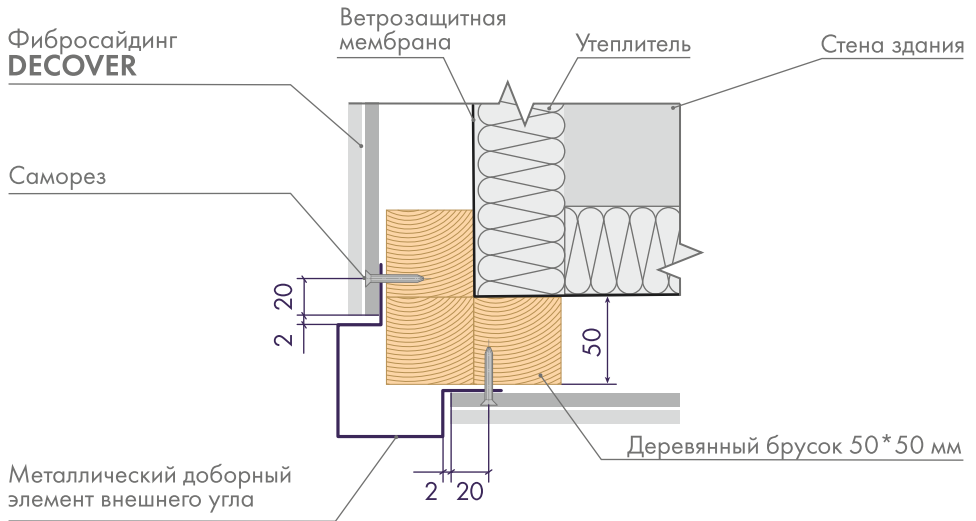



### Узел 4. Внешний угол (металлическая подсистема) Вариант 1

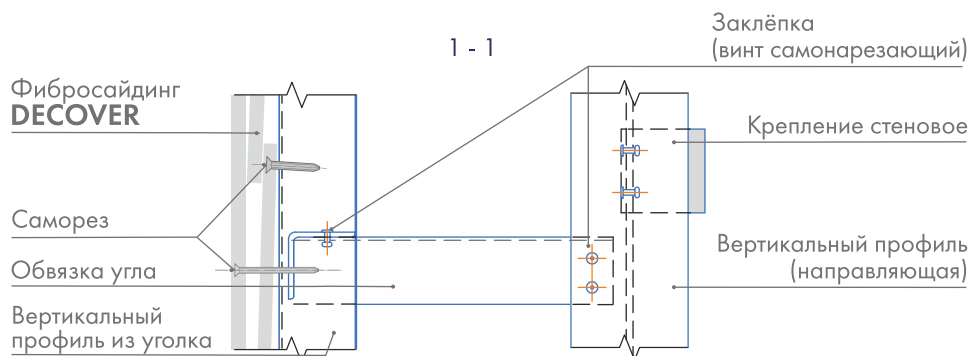
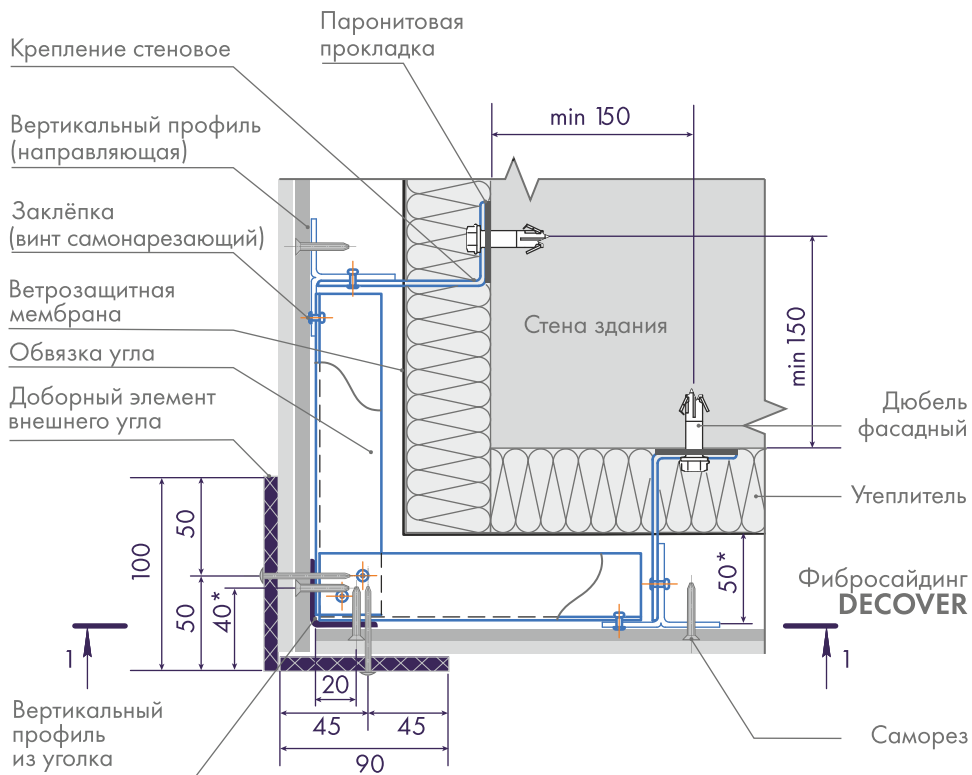

Узел 5. Внешний угол (металлическая подсистема)  
Вариант 2

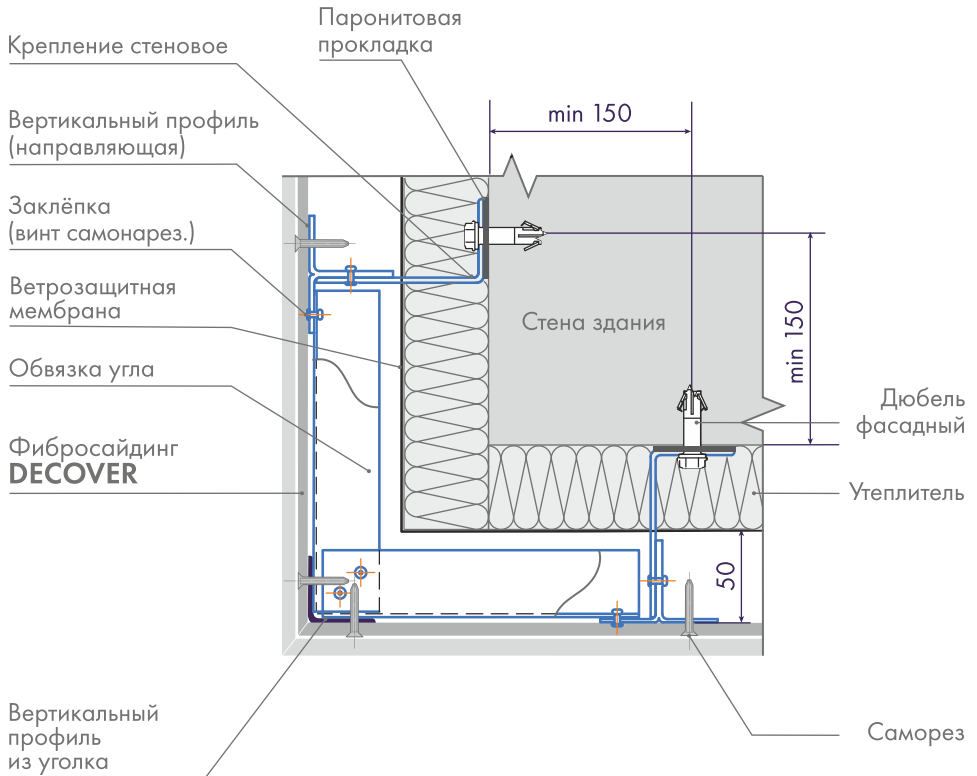

Запил торцов панелей см. узел 13



### Узел 6. Внешний угол (металлическая подсистема) Вариант 3

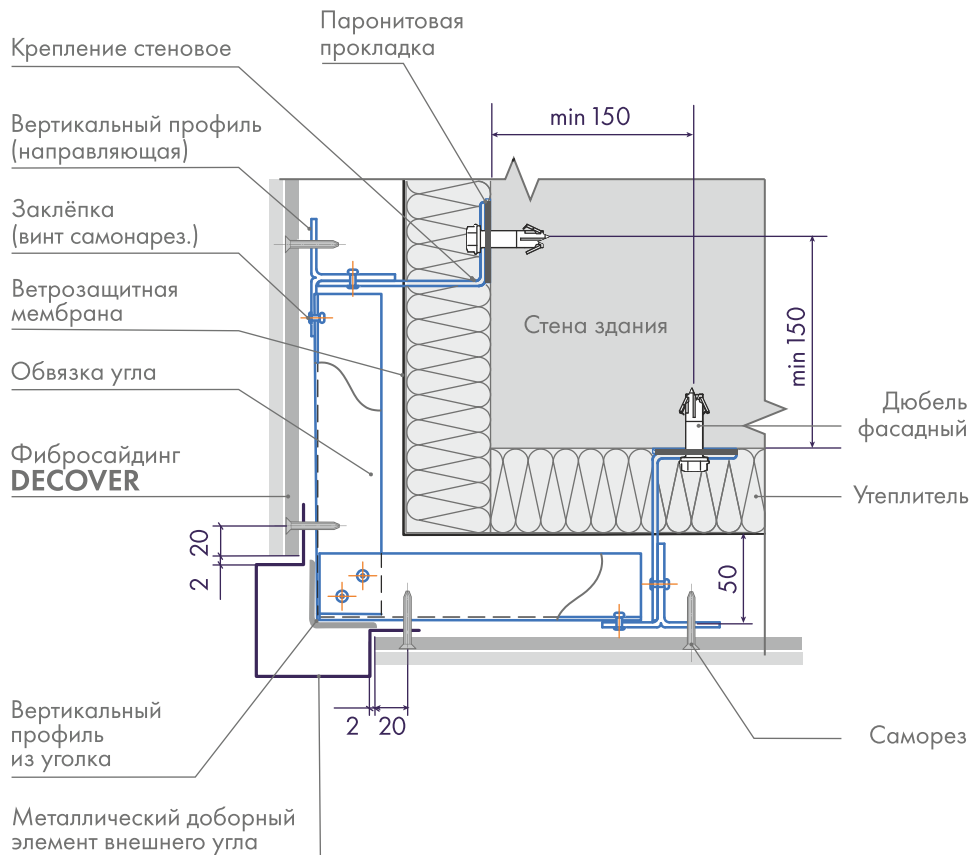

Узел 7. Внутренний угол (деревянная подсистема)  
Вариант 1

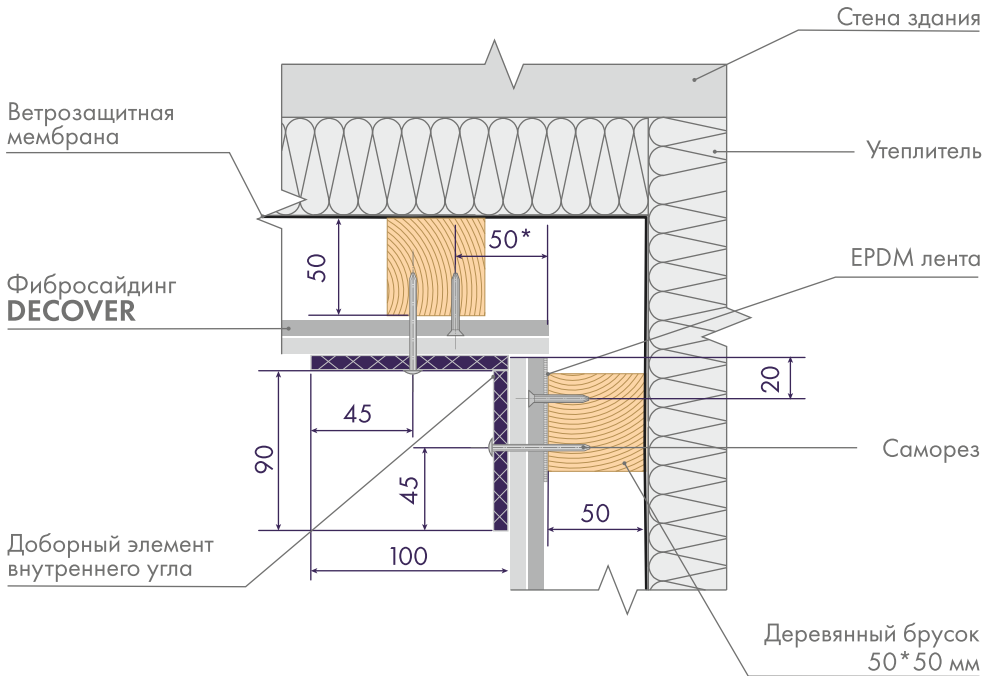



### Узел 8. Внутренний угол (деревянная подсистема) Вариант 2

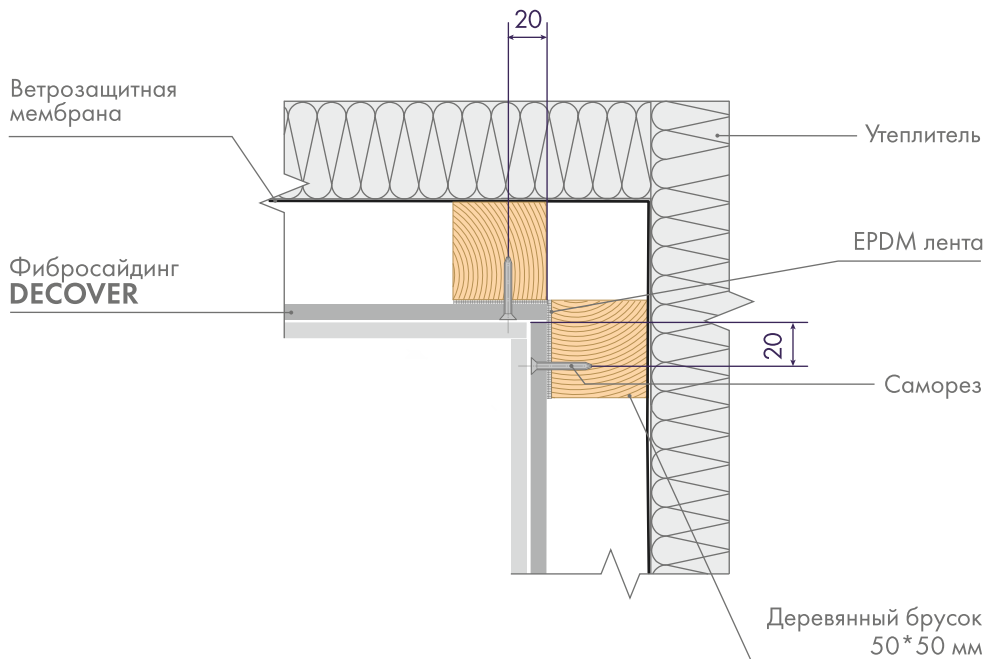

Запил торцов панелей см. узел 14

Узел 9. Внутренний угол (деревянная подсистема)  
Вариант 3

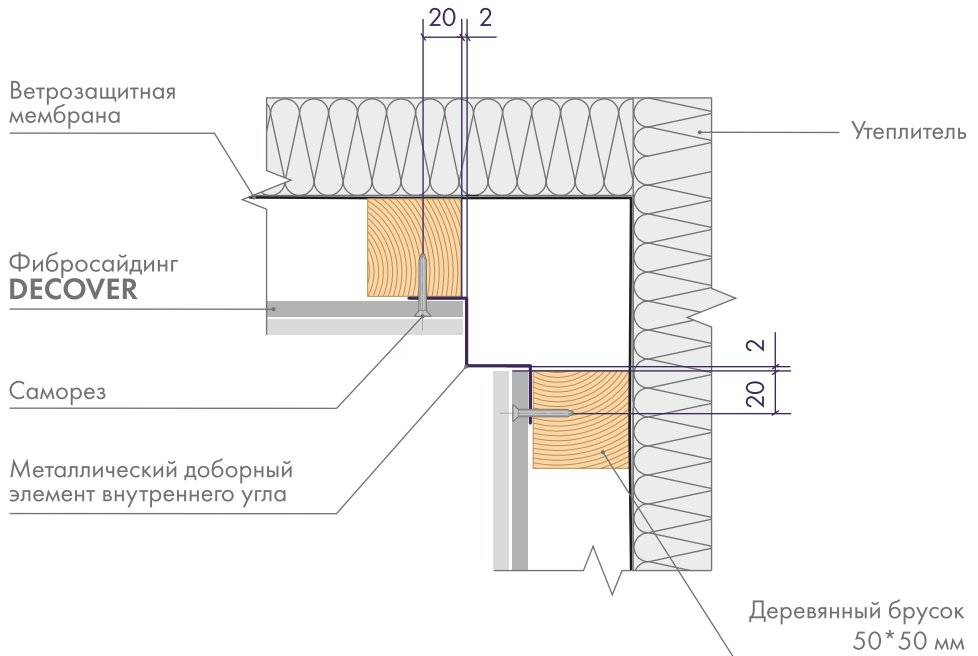



### Узел 10. Внутренний угол (металлическая подсистема) Вариант 1

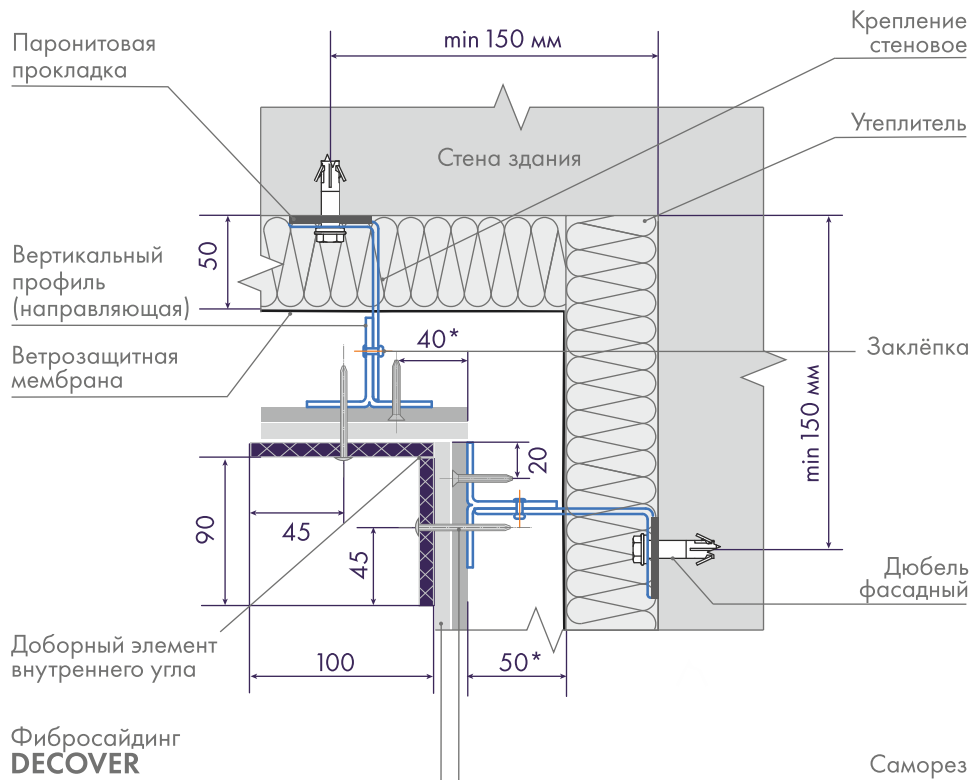



Узел 11. Внутренний угол (металлическая подсистема)  
Вариант 2

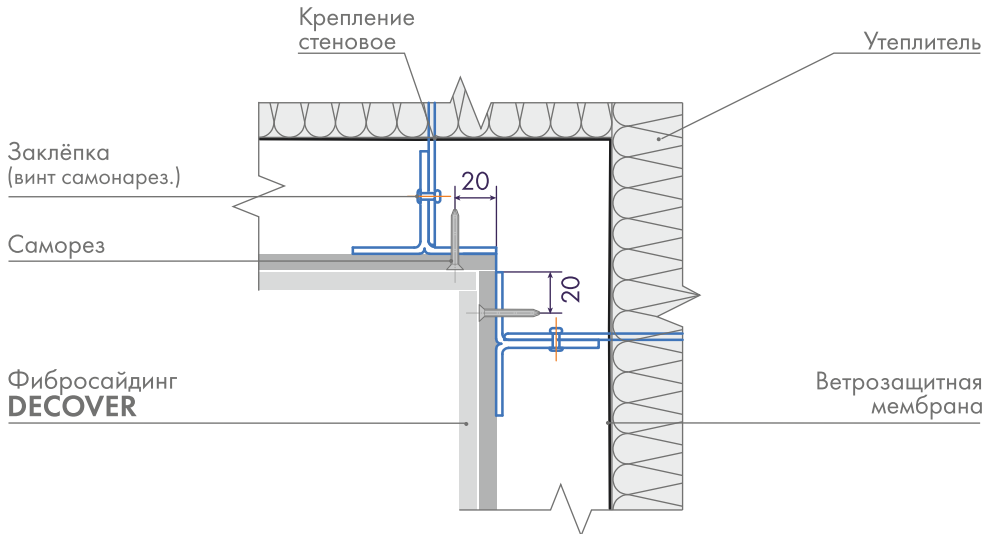

Запил торцов панелей см. узел 14



## Узел 12. Внутренний угол (металлическая подсистема) Вариант 3

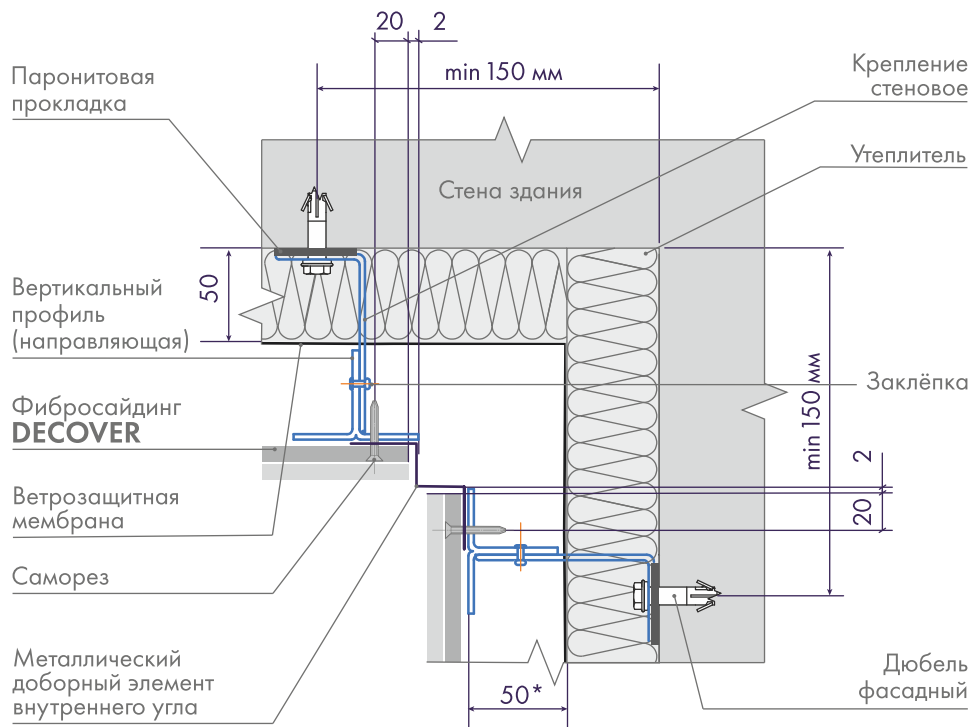

Узел 13. Запил торцов панелей внешнего угла

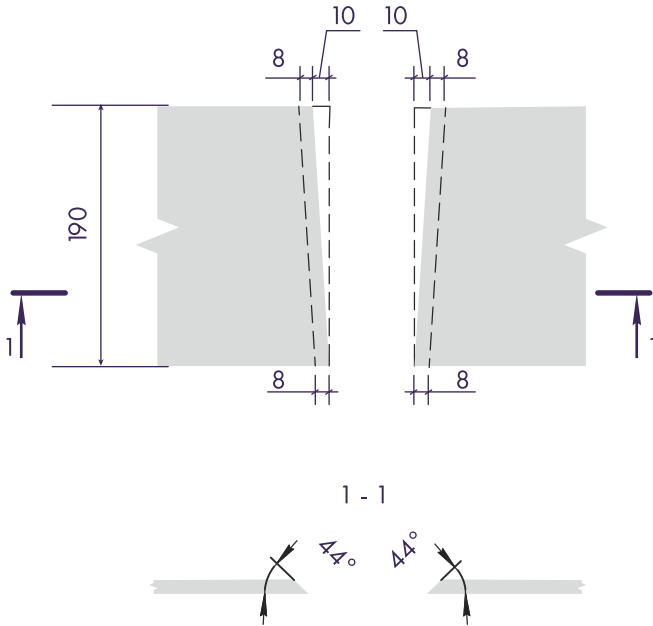

Узел 14. Запил торцов панелей внутреннего угла

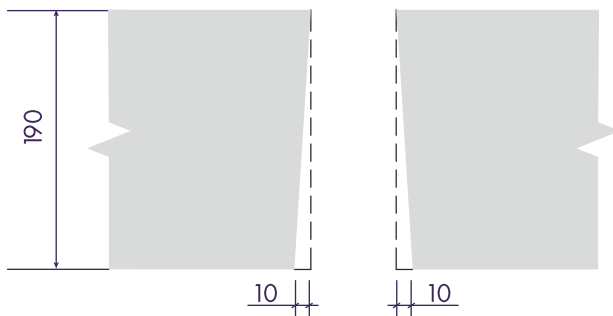



### Узел 15. Стыковка панелей (деревянная подсистема)

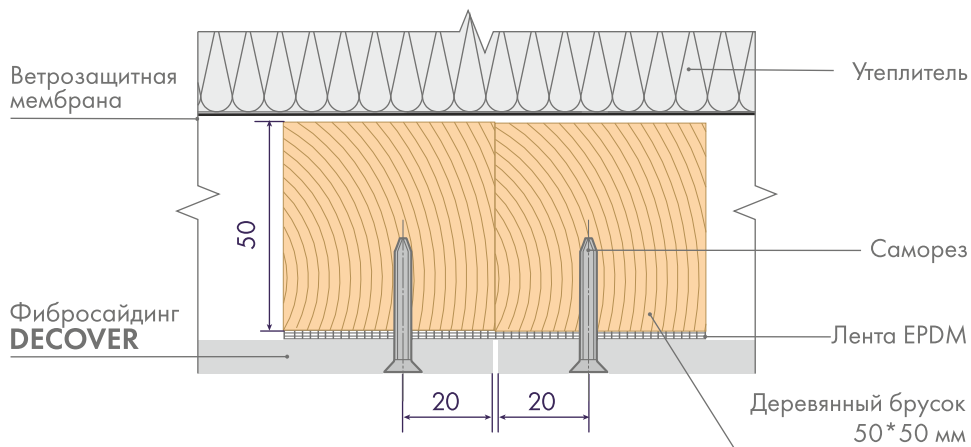

### Узел 16. Стыковка панелей (металлическая подсистема)

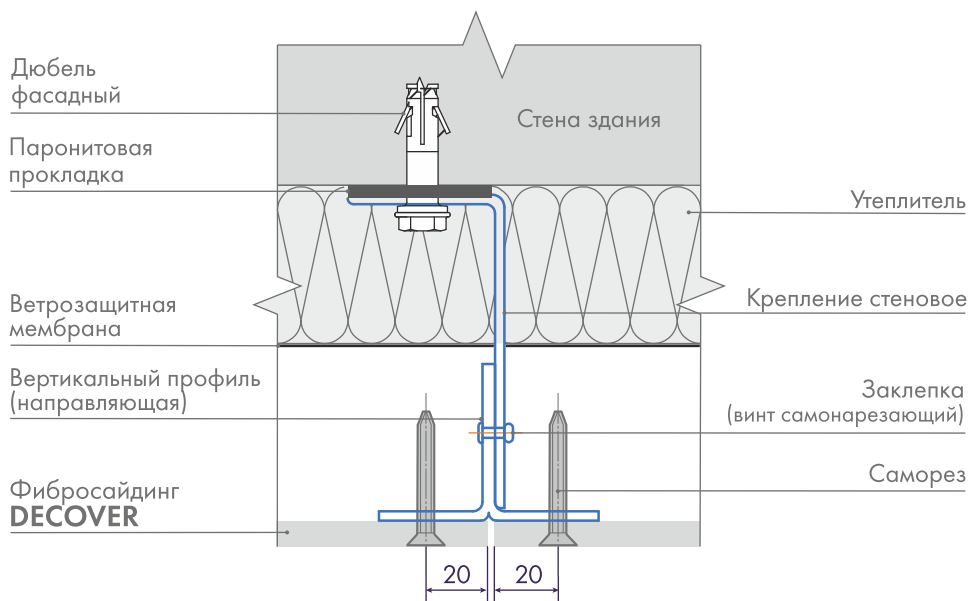

### Узел 17. Примыкание к выступающему цоколю (деревянная подсистема) Вариант 1

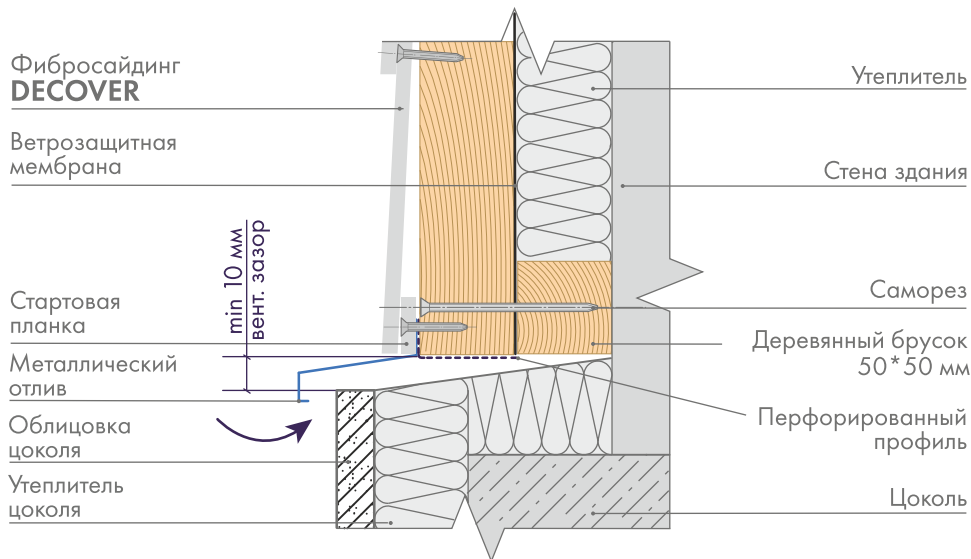

### Узел 18. Примыкание к выступающему цоколю (деревянная подсистема) Вариант 2

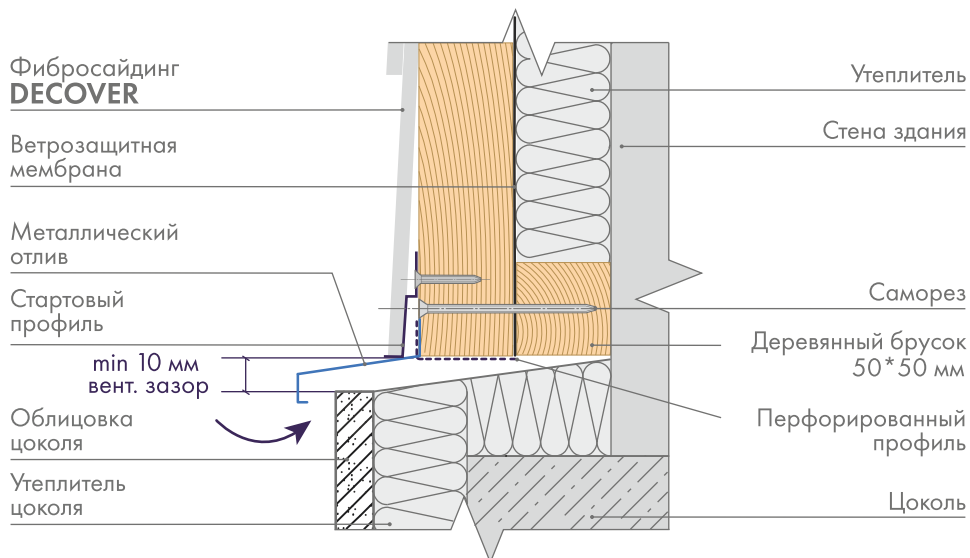



### Узел 19. Примыкание к западающему цоколю (деревянная подсистема) Вариант 1

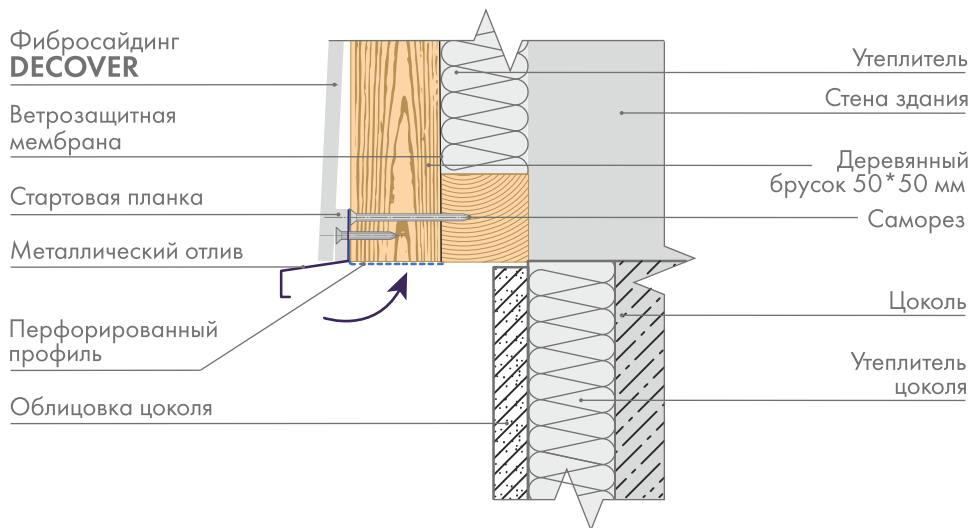

### Узел 20. Примыкание к западающему цоколю (деревянная подсистема) Вариант 2

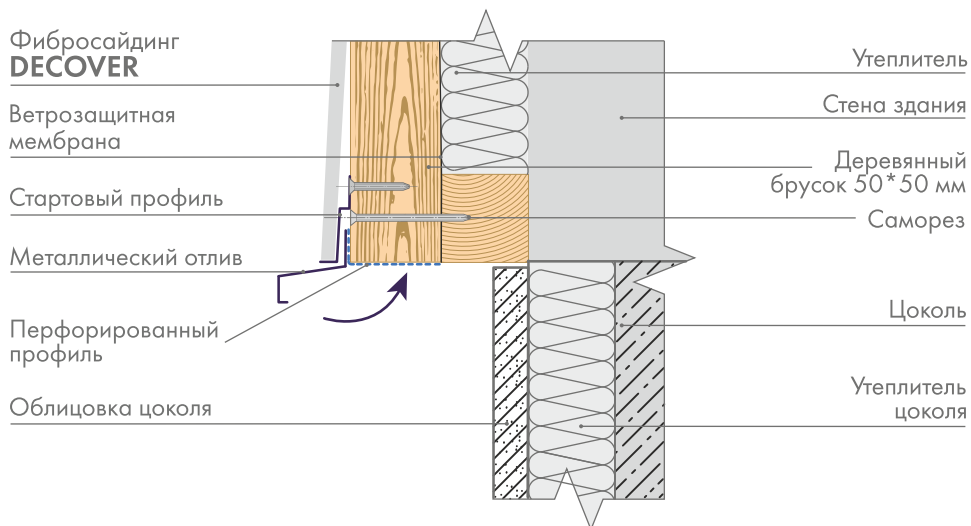

Узел 21. Примыкание к отступке (деревянная подсистема)

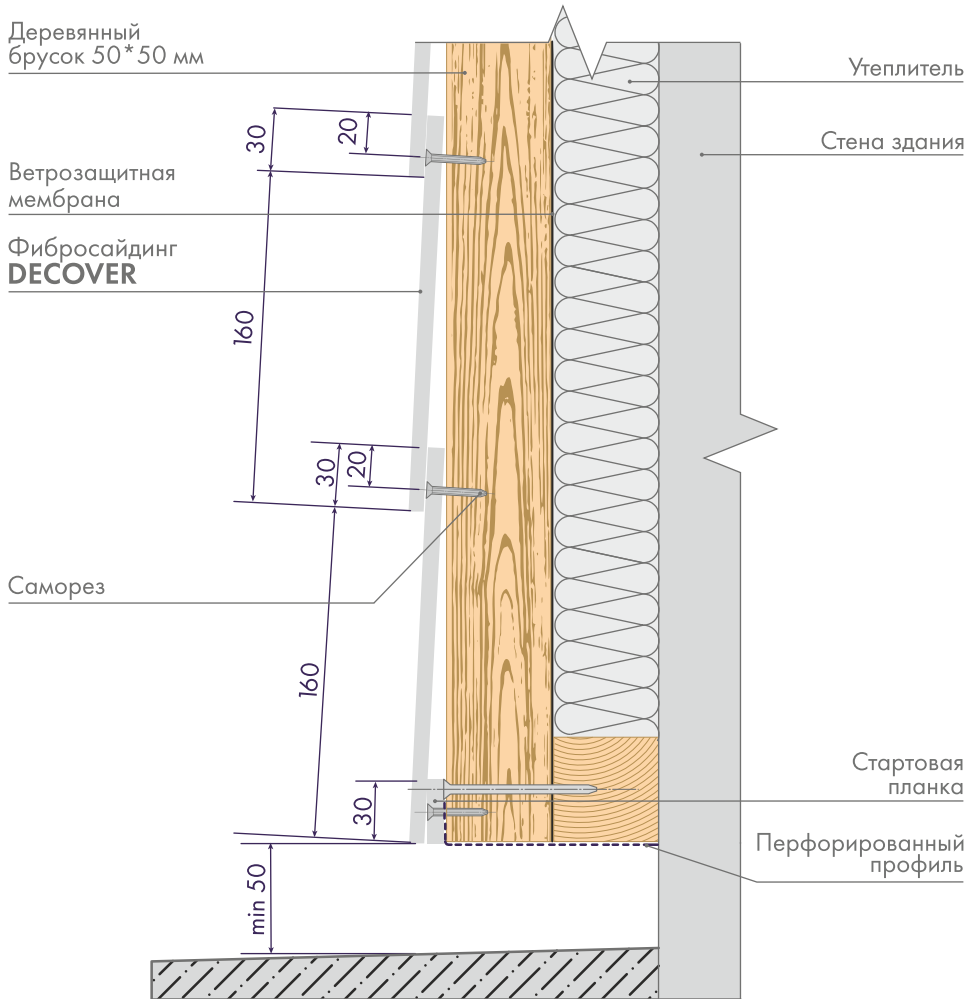



### Узел 22. Примыкание к выступающему цоколю (металлическая подсистема). Вариант 1

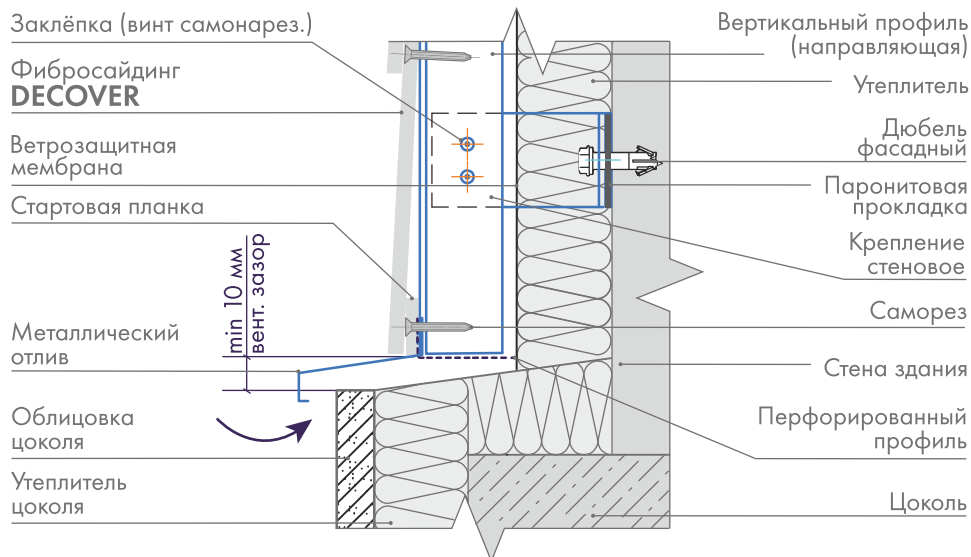

### Узел 23. Примыкание к выступающему цоколю (металлическая подсистема). Вариант 2

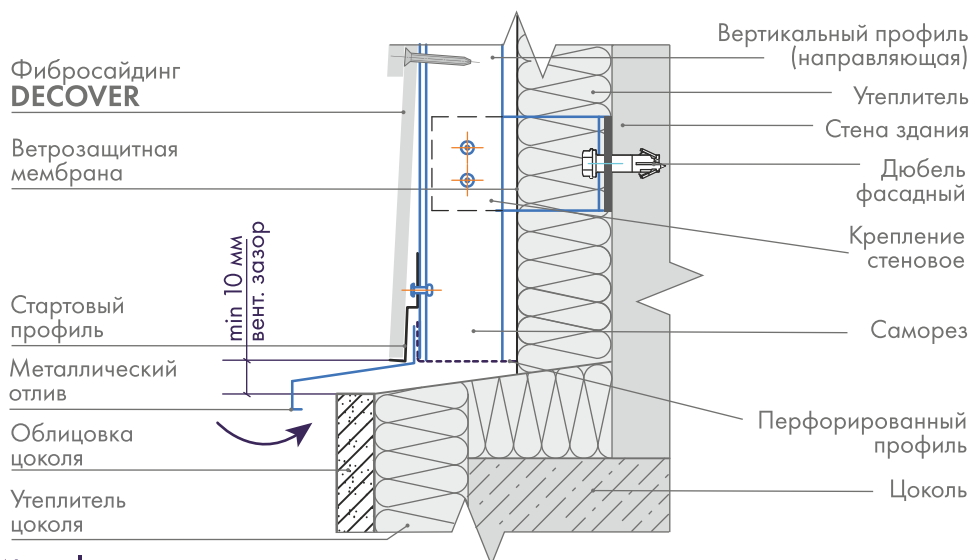



**Узел 24. Примыкание к западающему цоколю (металлическая подсистема). Вариант 1**

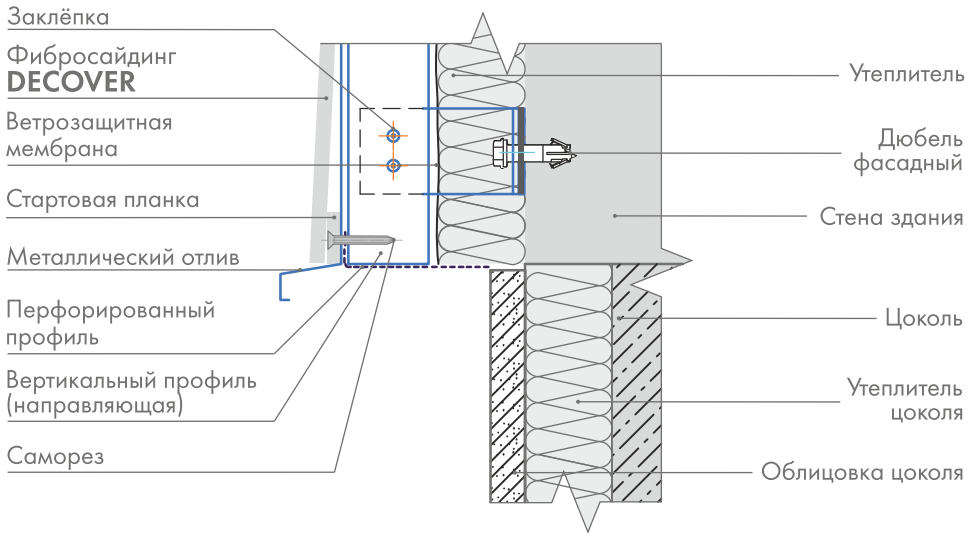

**Узел 25. Примыкание к западающему цоколю (металлическая подсистема). Вариант 2**

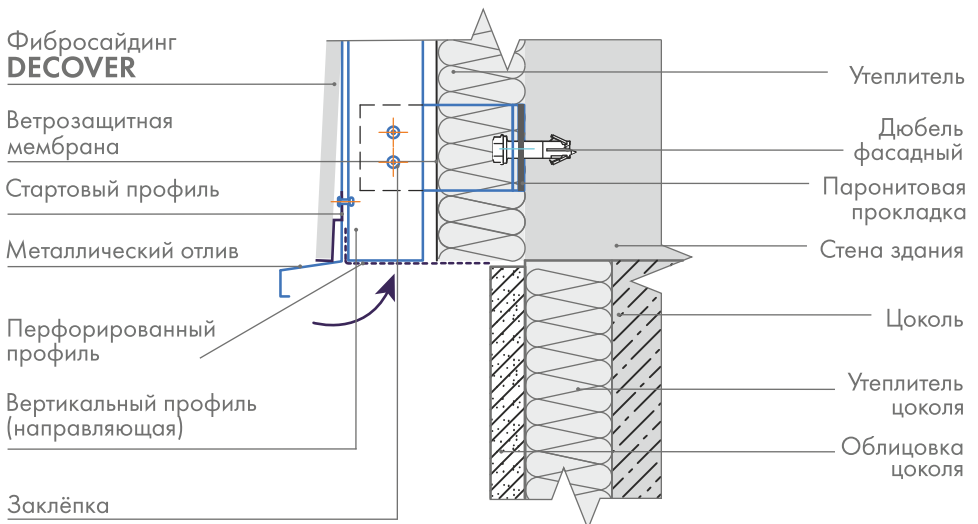



## Узел 26. Примыкание к отступке (металлическая подсистема)

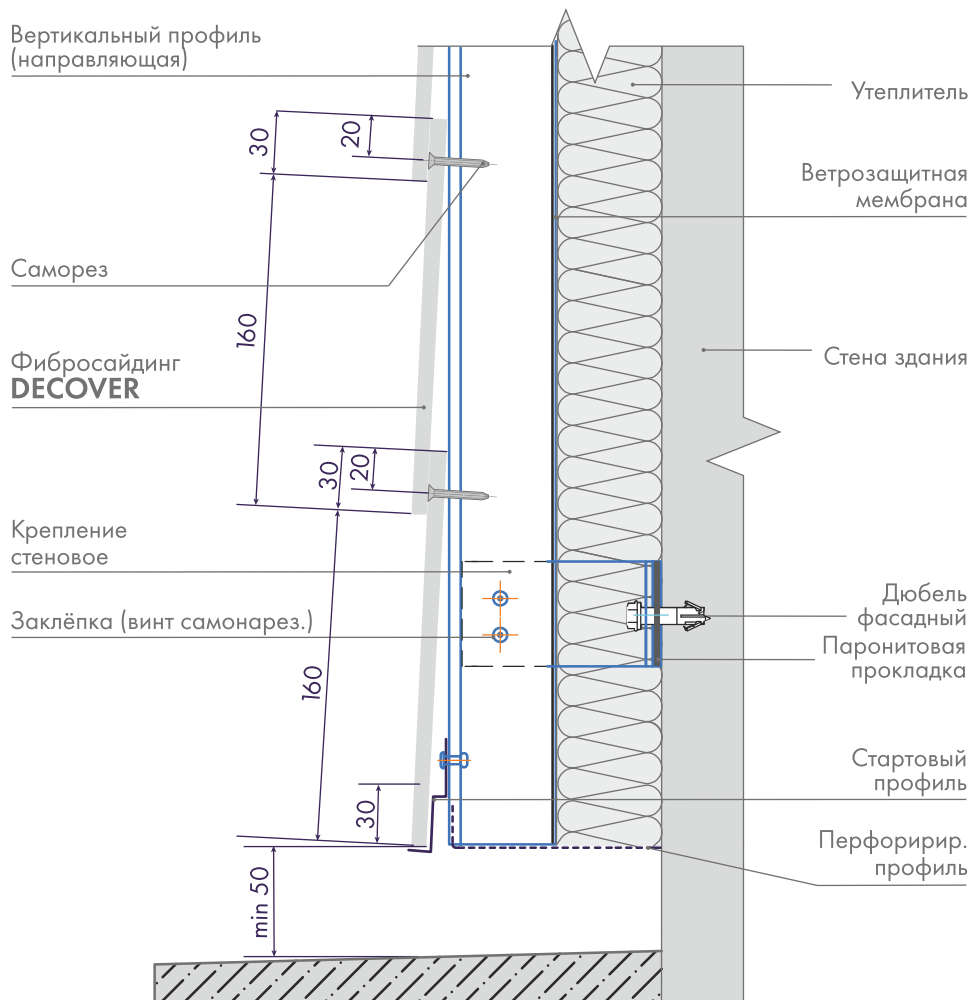

Узел 27. Примыкание к оконному проёму (деревянная подсистема)  
Вертикальный разрез. Вариант 1

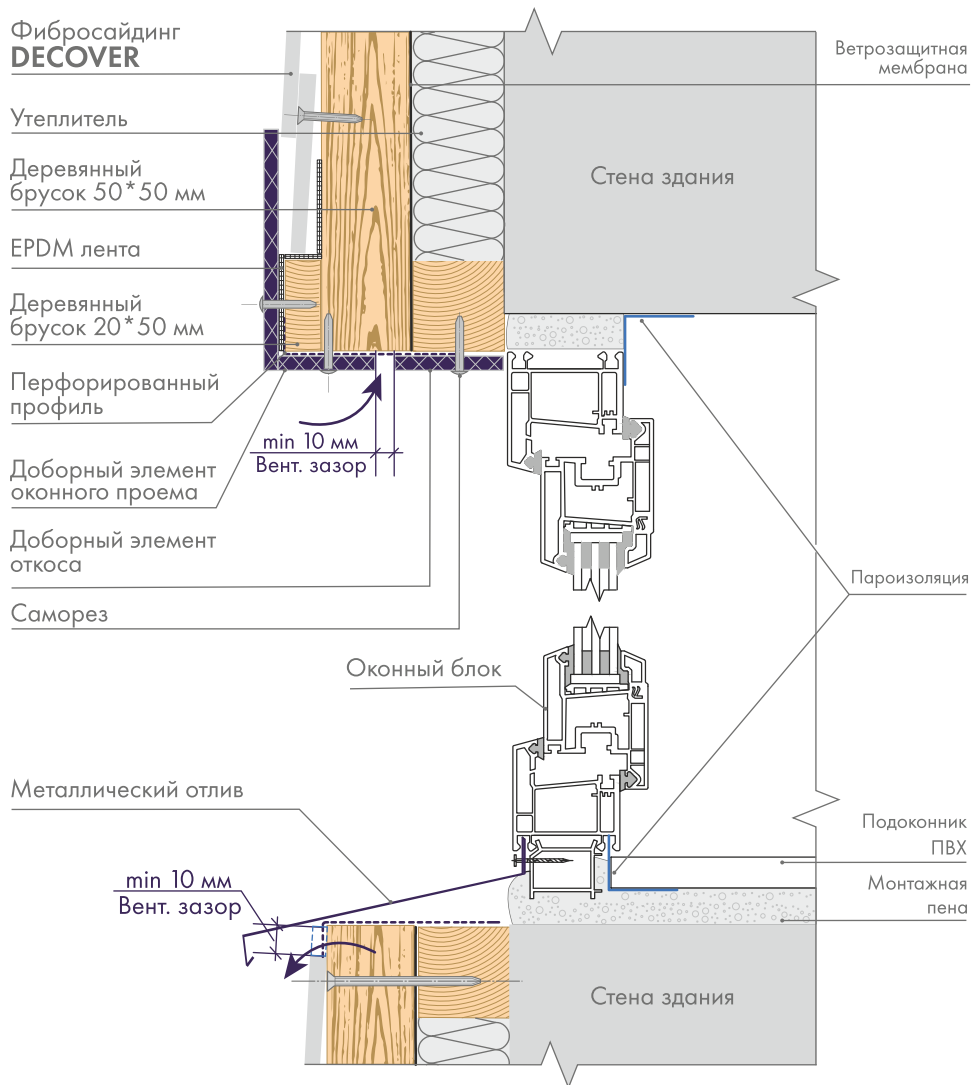



## Узел 28. Примыкание к оконному проёму (деревянная подсистема) Вертикальный разрез. Вариант 2

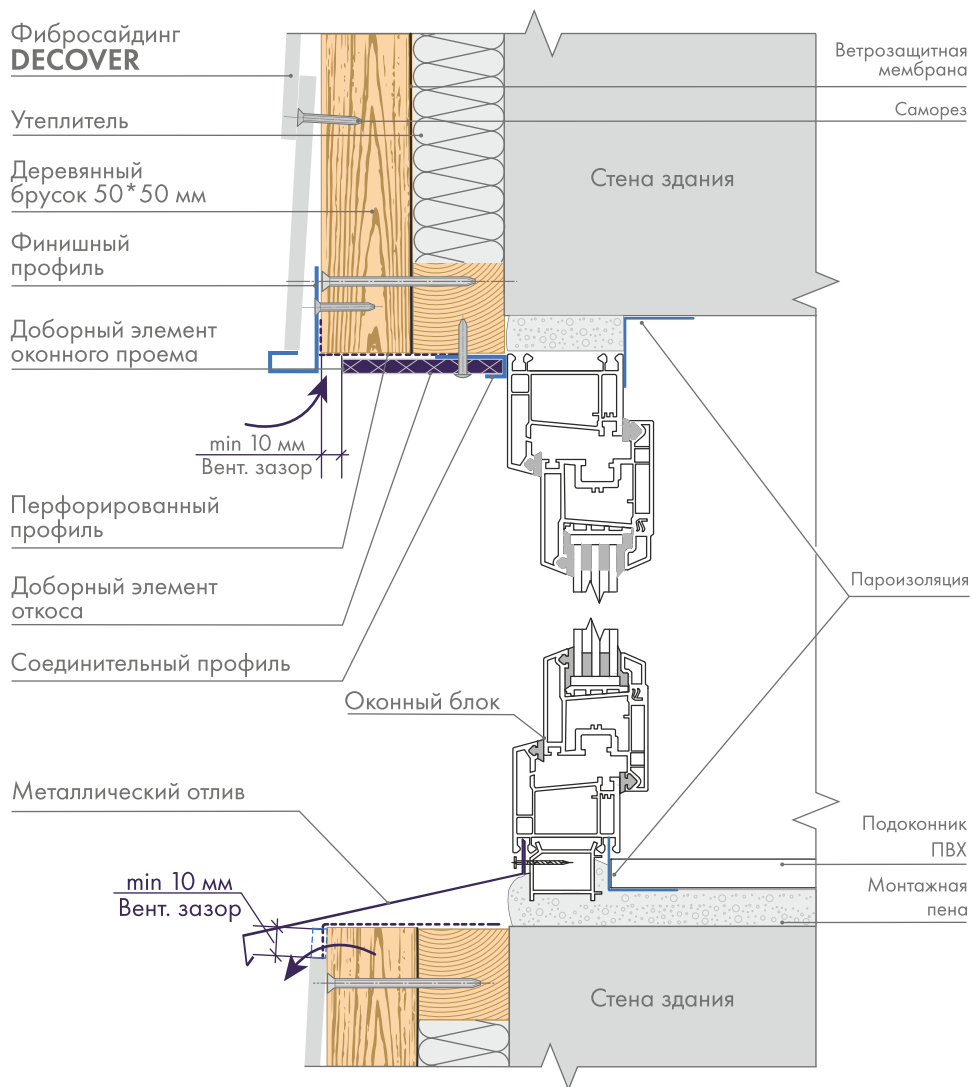

Узел 29. Примыкание к оконному проёму (металлическая подсистема)  
Вертикальный разрез. Вариант 1

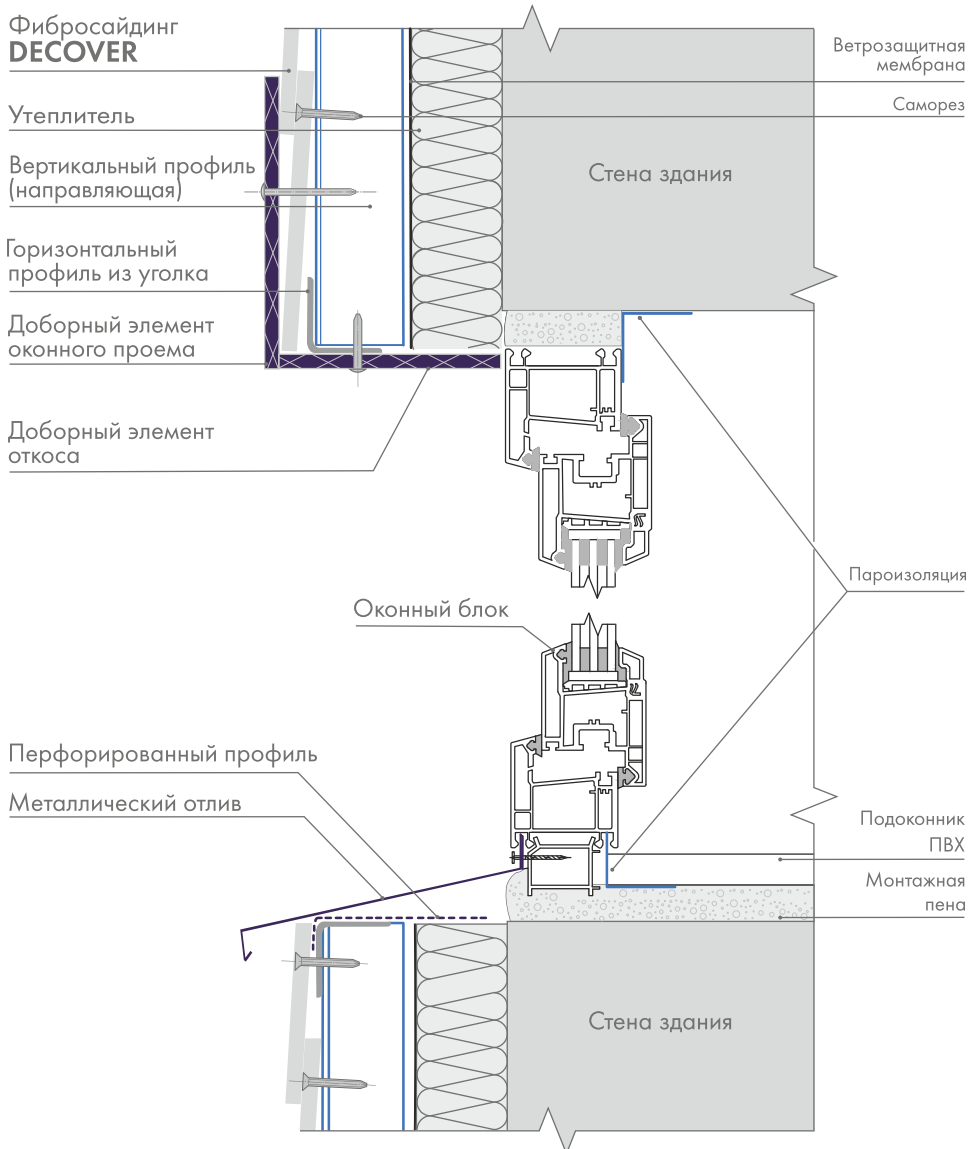



### Узел 30. Примыкание к оконному проёму (металлическая подсистема) Вертикальный разрез. Вариант 2

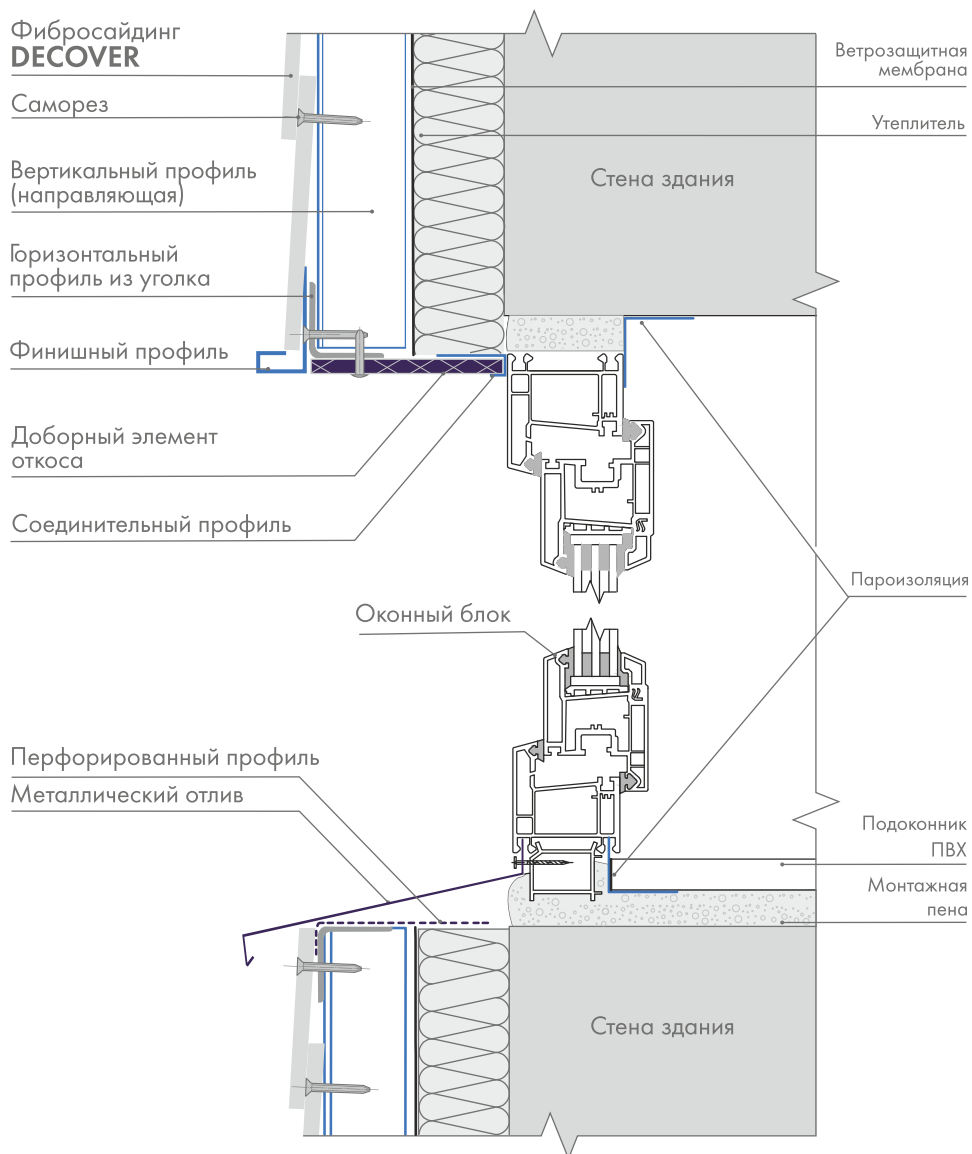

Узел 31. Примыкание к оконному проёму (деревянная подсистема)  
Горизонтальный разрез. Вариант 1

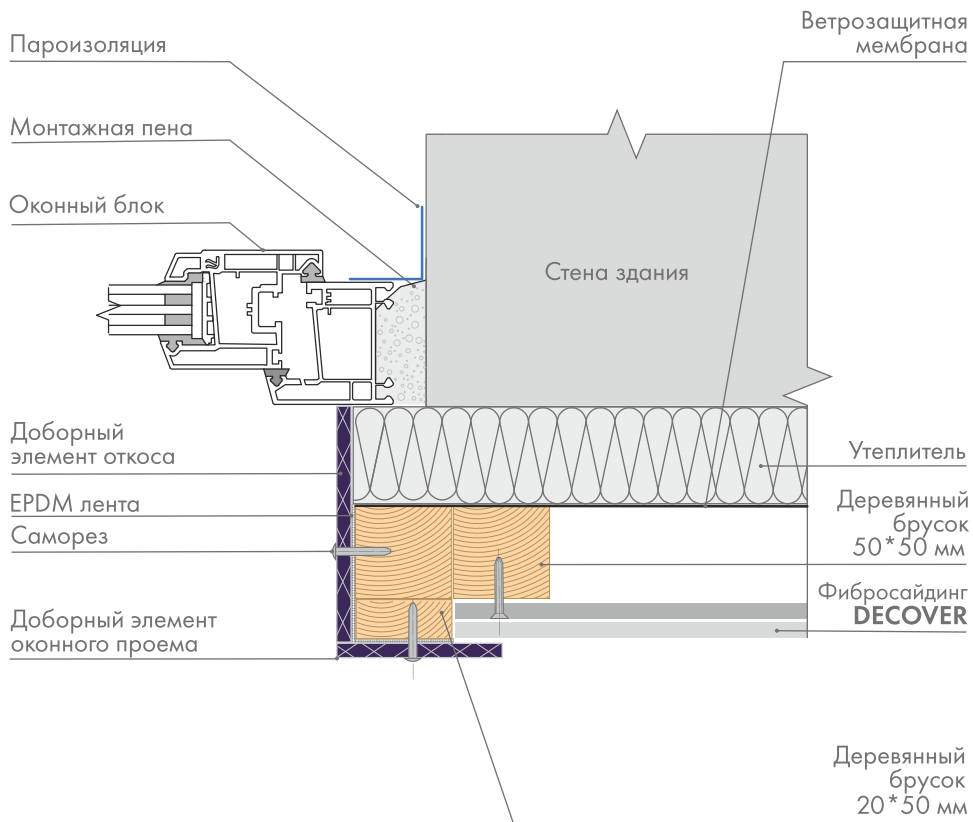



### Узел 32. Примыкание к оконному проёму (деревянная подсистема) Горизонтальный разрез. Вариант 2

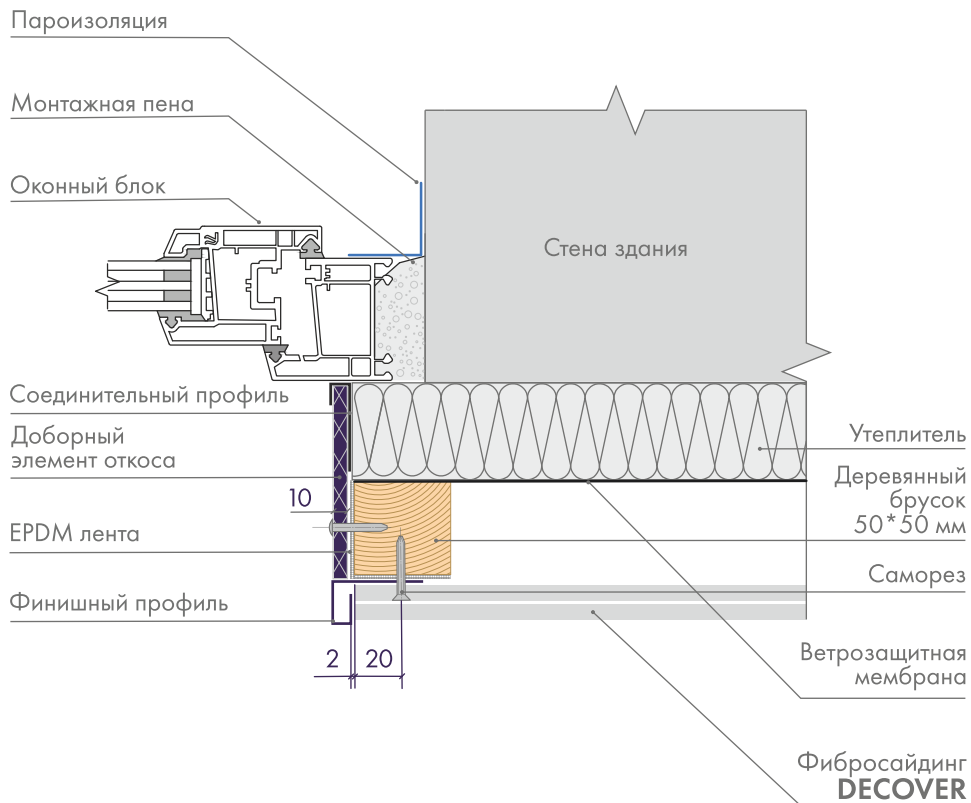



Узел 33. Примыкание к оконному проёму (металлическая подсистема)  
Горизонтальный разрез. Вариант 1

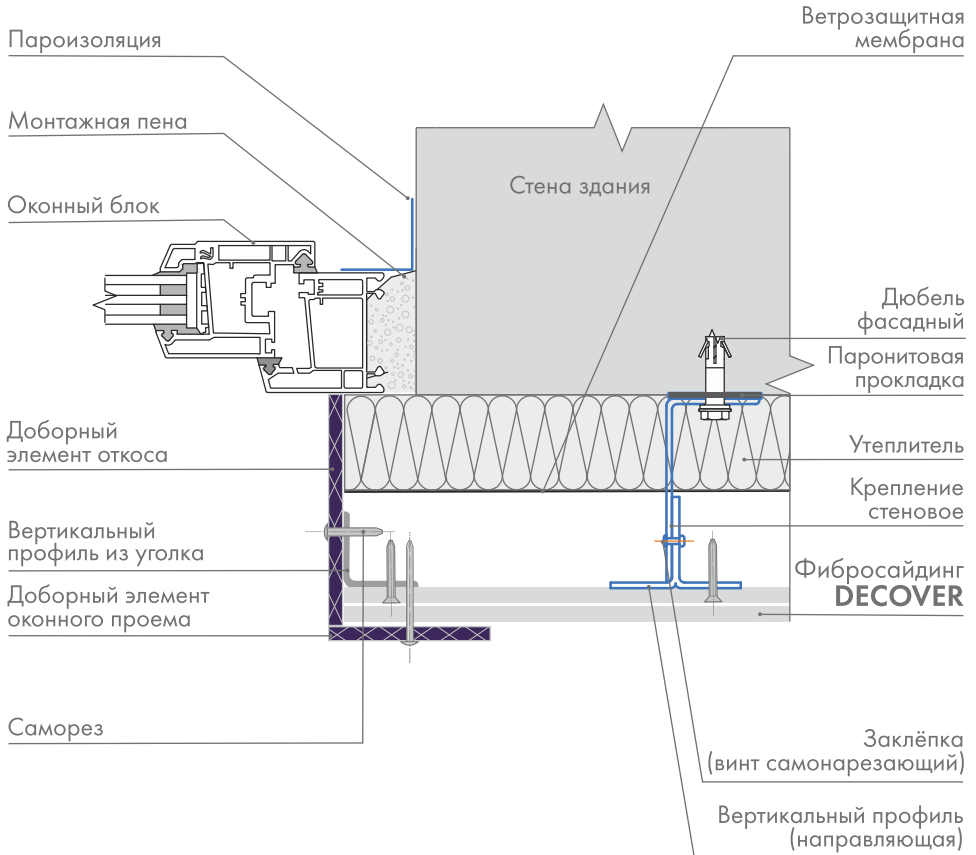



### Узел 34. Примыкание к оконному проёму (металлическая подсистема) Горизонтальный разрез. Вариант 2

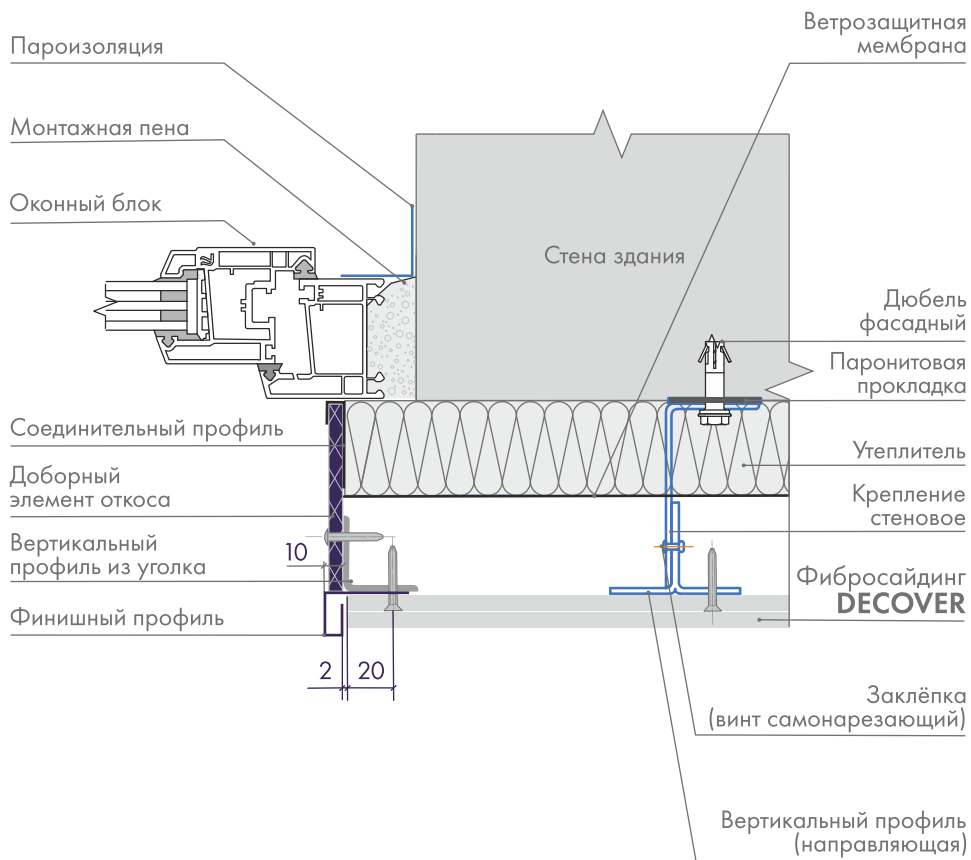

Узел 35. Карнизный свес. Вариант 1

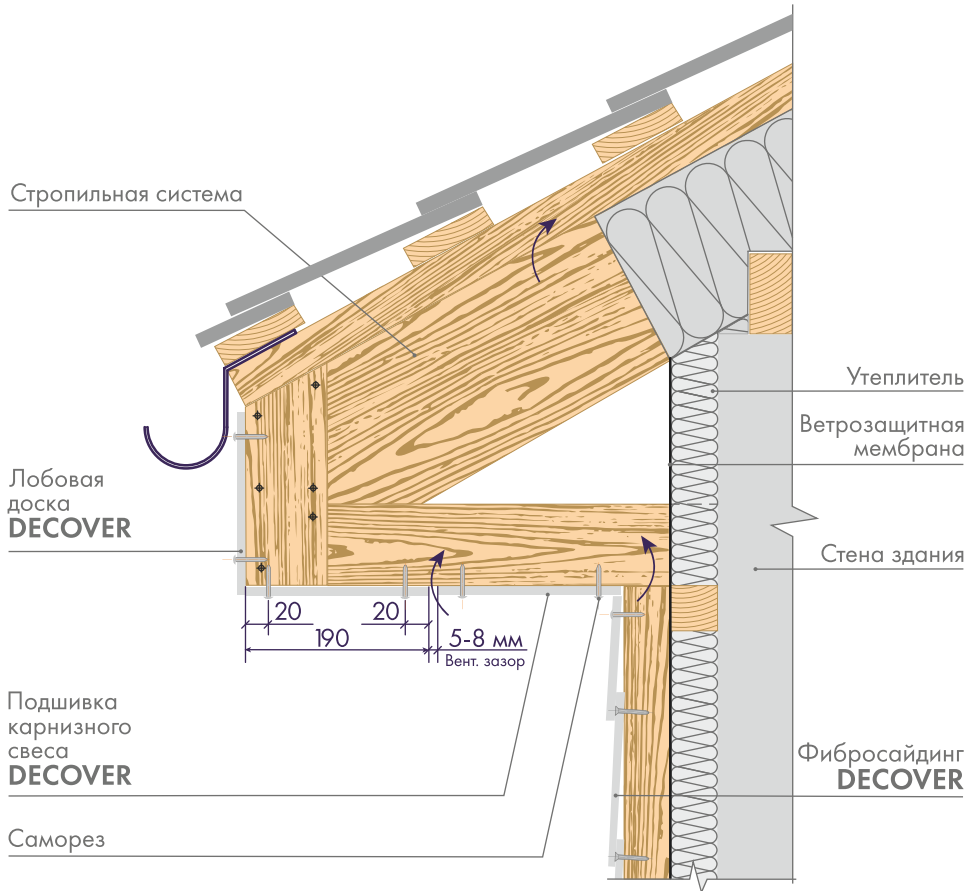



### Узел 36. Карнизный свес. Вариант 2

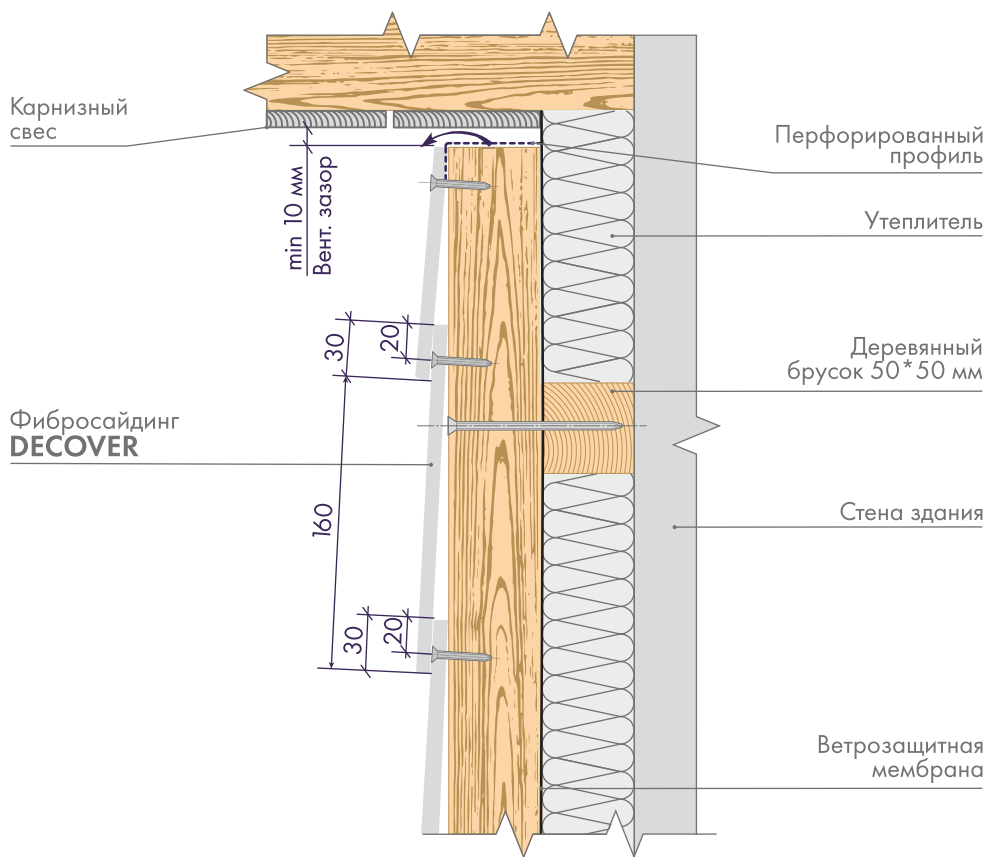

## 8. ДОПОЛНИТЕЛЬНЫЕ МАТЕРИАЛЫ

Доборные элементы из металла:

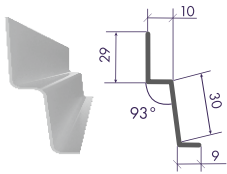

Стартовый  
профиль



Внешний  
асимметричный  
угловой профиль

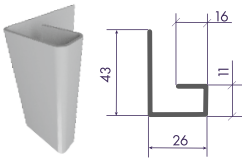

Конечный  
профиль

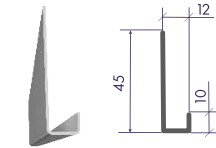
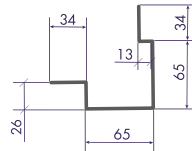

Соединительный  
профиль



Внешний  
симметричный  
угловой профиль

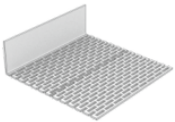
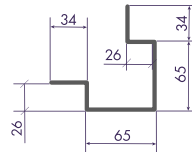

Перфорированный  
профиль

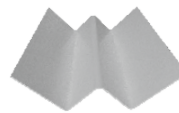

Профиль  
внутреннего угла

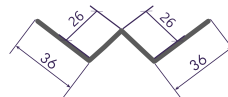

Лента EPDM  
для швов

Приобрести комплектующие из металла вы можете у специализированных поставщиков профлиста или кровельных материалов в вашем городе.



## 9. ОБЩИЕ ПРАВИЛА БЕЗОПАСНОСТИ ПРИ ПРОВЕДЕНИИ СТРОИТЕЛЬНЫХ РАБОТ

Обрезка фибросайдинга и сверление отверстий должны проводиться только при сухом состоянии материала. Работы необходимо осуществлять в средствах индивидуальной защиты органов дыхания.

Работники, выполняющие монтаж фибросайдинга на высоте, должны использовать средства защиты согласно ГОСТ 12.4.087-84. Работы на высоте производятся с лесов и площадок, обеспечивающих условия безопасности производства. Строительные конструкции должны соответствовать требованиям ГОСТ 27321-2018.

При проведении монтажа на уровне более 1,3 м с использованием приставной лестницы необходимо использовать предохранительный пояс, прикрепленный к фасаду строительной конструкции. Лестницу предварительно необходимо зафиксировать на несущих конструкциях здания.

## СОБЛЮДЕНИЕ АВТОРСКИХ ПРАВ

Все предоставленные материалы в данной инструкции и на сайте [decover.ru](http://decover.ru) являются объектами авторского права. Запрещается копирование, распространение (в том числе копирование на другие сайты и ресурсы в сети Интернет) или любое иное использование текстов, изображений и схем без согласия правообладателя.

## ДЛЯ ЗАМЕТОК

---

---

---

---



# decover

Fiber materials

sales@decover.ru

www.decover.ru



**Подробная информация о материалах DECOVER  
и консультация по проведению монтажа:**



---



---



---



---